



HP SL4782N / HP SL4282N MediaSmart 1080p LCD HDTV

Start Here
Commencer ici
Guía de inicio



Welcome / Table of Contents

MediaSmart Television Setup

Your installation may take 30 minutes.

NOTE: For system requirements information, refer to the *User Guide* on the installation CD.

Before you begin, make sure you have the following:

HDTV Setup:

- A high-definition TV source (such as a cable box or off-air antenna)
- A component (YPbPr) cable or HDMI cable for receiving high definition content from a set-top box

MediaSmart Networking Setup:

- A computer with Windows Vista® or Windows XP® with Service Pack 2 installed
- An active broadband network connection (such as a cable modem or DSL)
- A wired or wireless home network router
- If you are using wireless, you need the network name (SSID) and security password (for example, WEP key or WPA passphrase):

o SSID _____

o Key _____

IMPORTANT: Make sure your TV is set up and your home network is working **before** installing the MediaSmart software on your computer.

Table of Contents

What's in the box	2
Other cables / items you may use (purchase separately).....	3
Ventilation requirements / Connect cable or antenna.....	4
Connect video sources (optional)	5, 6, 7
Connect to home network (LAN)	8
Power connection / Remote control batteries	9



Installation Overview



It is very important to follow the setup instructions in the following order:

- 1 Set up your TV for normal use, including attaching the power cable.
- 2 Connect peripherals, such as cable or satellite boxes and DVD players.
- 3 Connect your TV to your wired or wireless home network.
- 4 Turn on the TV. Complete the initial TV setup.
- 5 Press the Media button and start the TV home network setup. When directed, insert the MediaSmart Installation CD into your PC and install the MediaSmart software.
- 6 Configure which Internet media services (such as Internet radio) will be available on your TV.
- 7 (Optional) Set up your TV as a Media Center Extender.

Power on / Initial TV setup	10
TV home network setup.....	11, 12, 13, 14, 15
TV operation using the remote control.....	16, 17, 18

What's in the box?

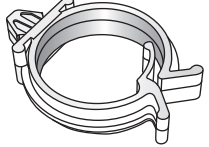
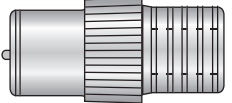
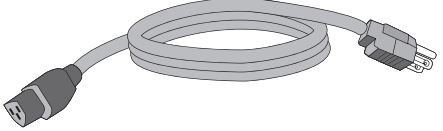
Display	
Remote control	
Documentation and Installation CD (includes <i>User Guide</i>)	

Cable clamp	
Ant/Cable adapter	
AC power cord	
Cleaning cloth	

Other cables / items you may use

All cables and components are sold separately

HDMI cable: Connects HDMI device to HDMI port on TV.



DVI / DVI-to-HDMI converter: Connects DVI device to HDMI port on TV.



Component Video cable: Connects Component device to Component ports on TV.

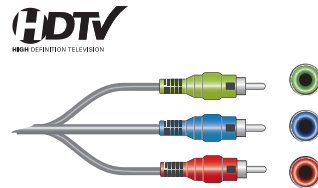

S-video cable: Connects S-Video device to S-Vid port on TV.



Composite Video cable: Connects Composite device to Composite port on TV.

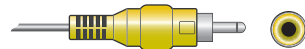

RCA audio cable: Connects device audio to RCA audio ports on TV (used with video).

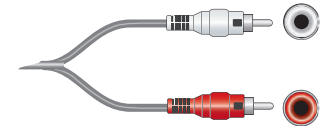

Coaxial cable: Connects antenna, cable, or satellite signal to TV.



VGA cable: Connects computer to PC Input port on TV.

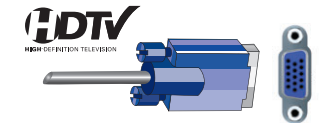

Ethernet / LAN cable: Connects to your wired local area network (LAN).



Wired or wireless router: For home network



Ventilation requirements / Connect cable or antenna

4 in (10.16 cm) minimum clearance top, left, and right sides.

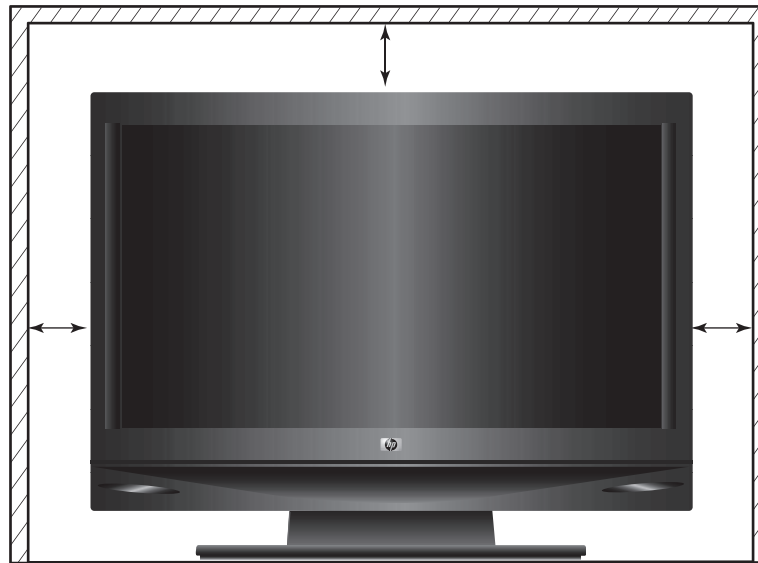

WARNING: Before setting up and using your TV, you must read, understand, and save the safety instructions provided in the *Limited Warranty and Support Guide*.

CAUTION: All equipment should be disconnected from the power outlet before plugging it into the TV.

If your product is not working properly, **DO NOT RETURN IT TO THE STORE.** For service and technical assistance for this product, call toll-free

1-(800) 474-6836 or go to <http://www.hp.com/support/mediasmart>

Connect cable or antenna

- 1 Connect a coaxial cable to the input source.
- 2 Connect the other end to the ANT/Cable In connector on the rear of the TV.

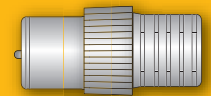
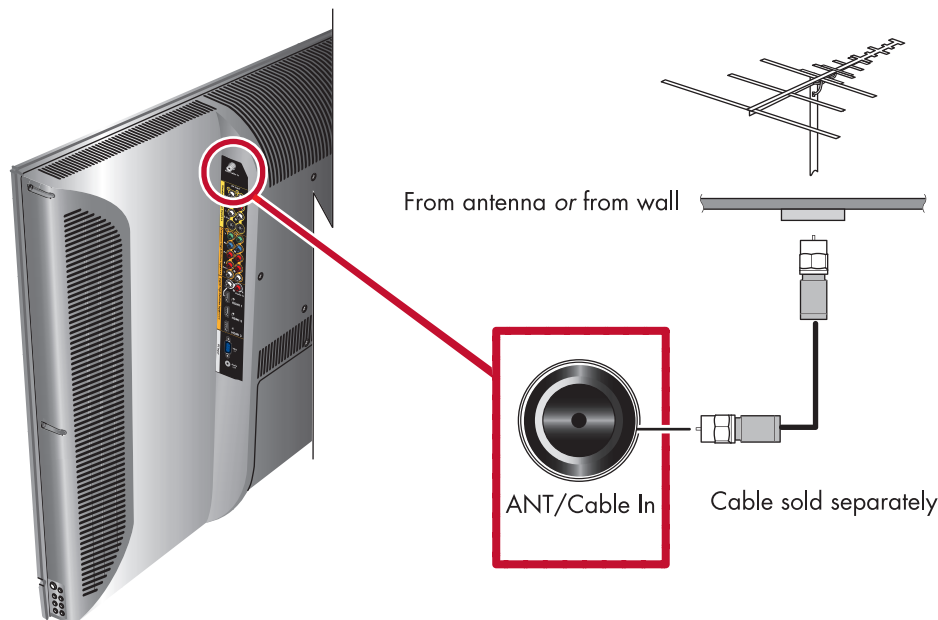

If you find it difficult to screw the coaxial cable onto the TV connector, use the Ant/Cable adapter from the box; screw the threaded end of the adapter into the input source coaxial cable, and then push the adapter onto the ANT/Cable In connector on the TV.

Connect video sources (optional)

- HDMI-type**
• Set-top box • DVD player • D-VHS player

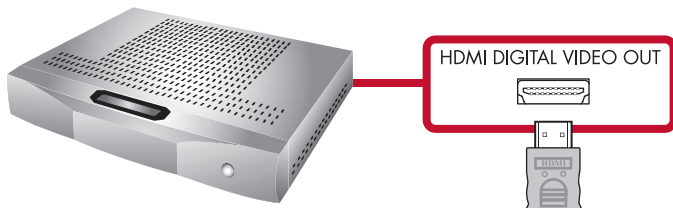

Cables sold separately

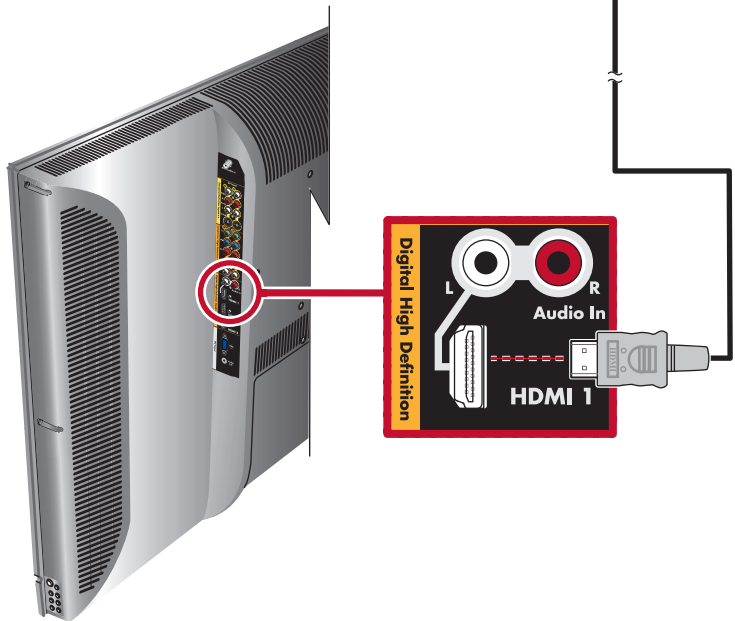

- DVI-type**
• Set-top box • DVD player • D-VHS player

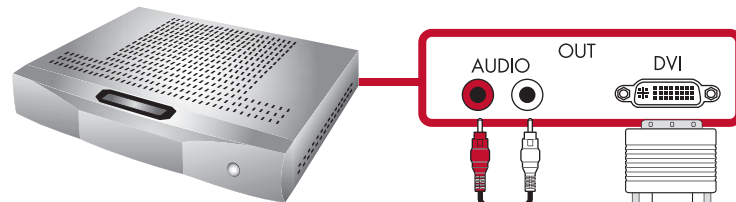

Converter and cables sold separately

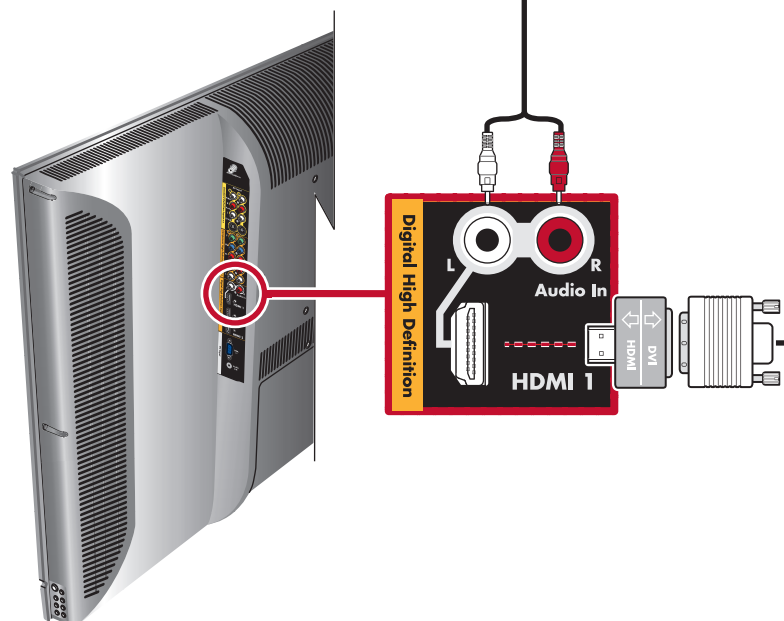

Connect video sources (optional)

Component-type
• Set-top box • DVD player • VHS player

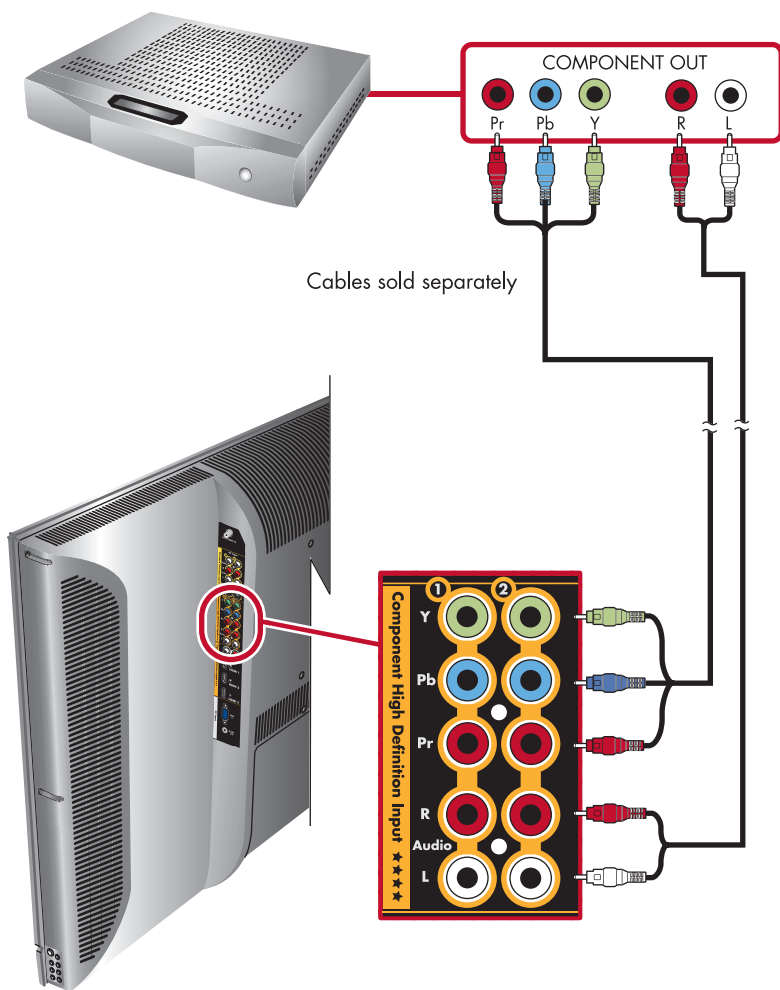

or

PC input (VGA)

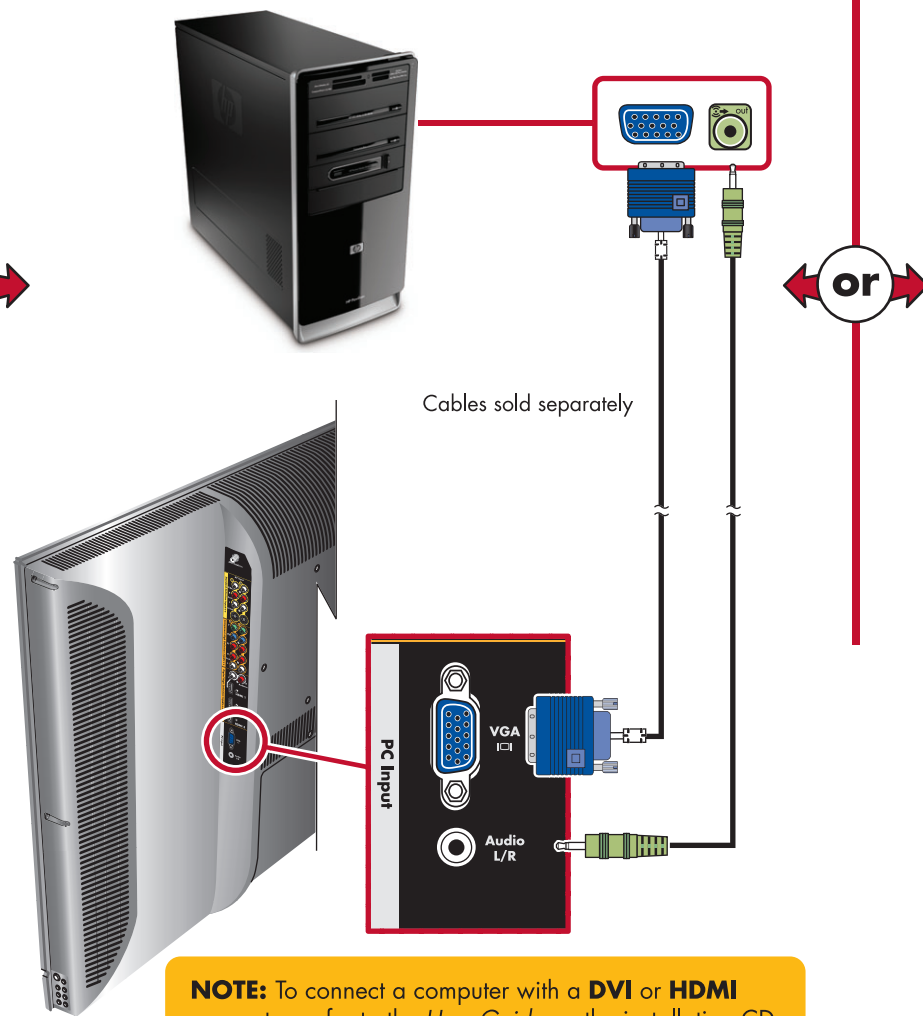

NOTE: To connect a computer with a **DVI** or **HDMI** connector, refer to the *User Guide* on the installation CD.

Connect video sources (optional)

- Composite Video-type**
• Set-top box • DVD player • VHS player

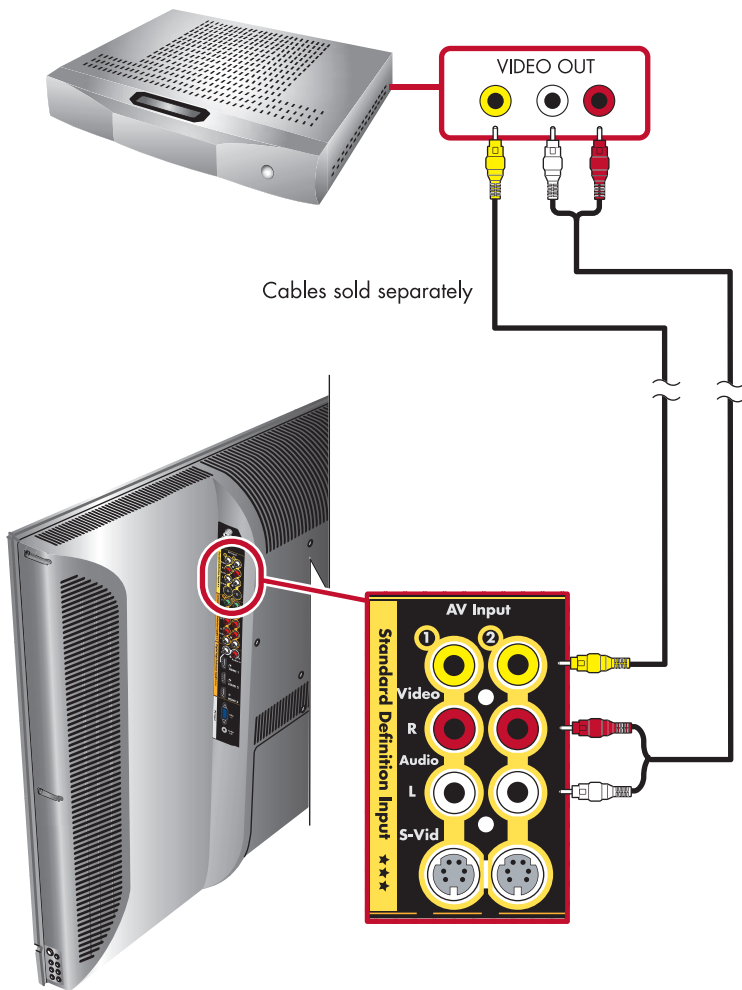

or

- S-Video-type**
• Set-top box • DVD player • VHS player

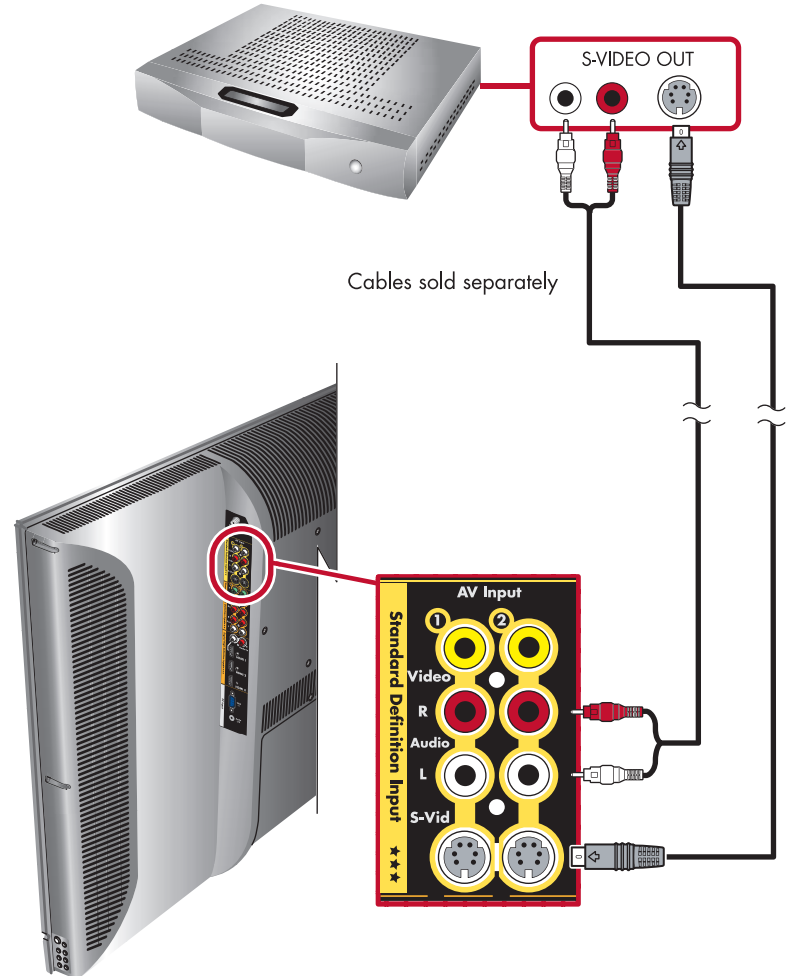

Connect to home network (LAN)

Connect the TV to your home local area network (LAN) by using **(A)** an Ethernet cable to a router for a wired LAN, or **(B)** the TV's internal wireless antennas for a wireless LAN (see page 12 for wireless setup).

A Computer with a LAN connection through a wired router to the TV

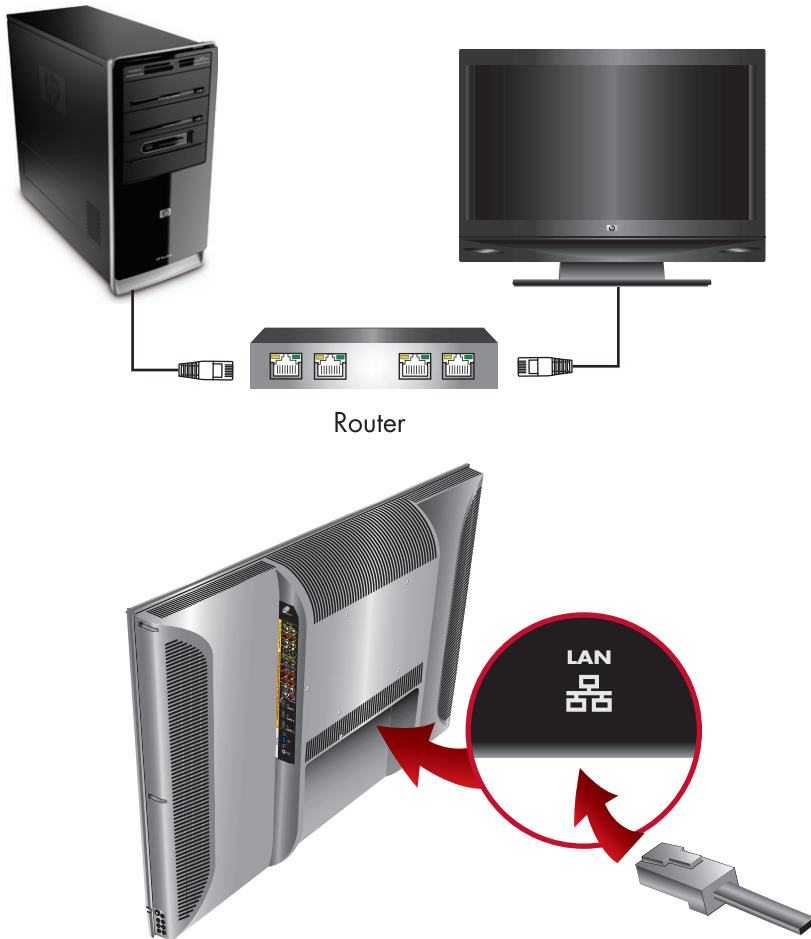

B Computer with a LAN connection through a wireless router to the TV

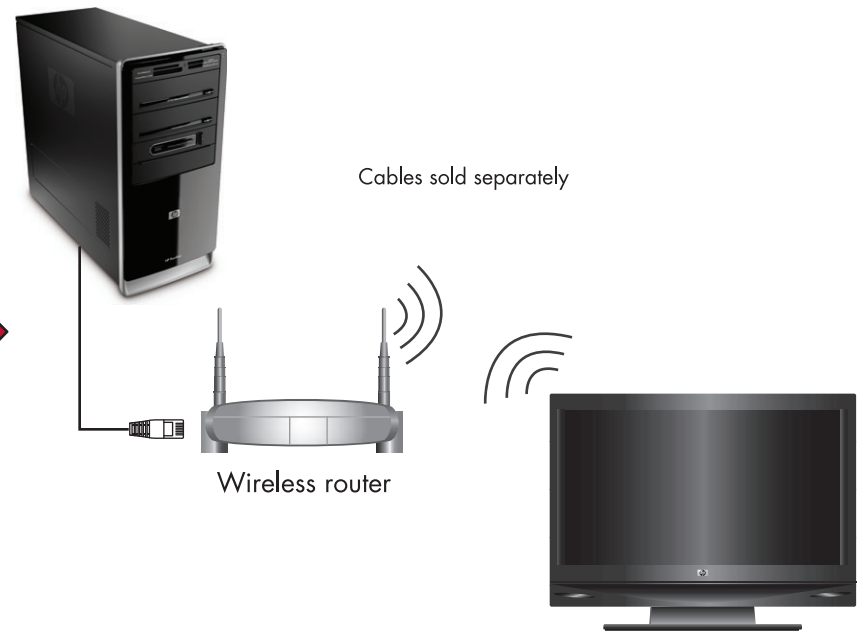

Power connection

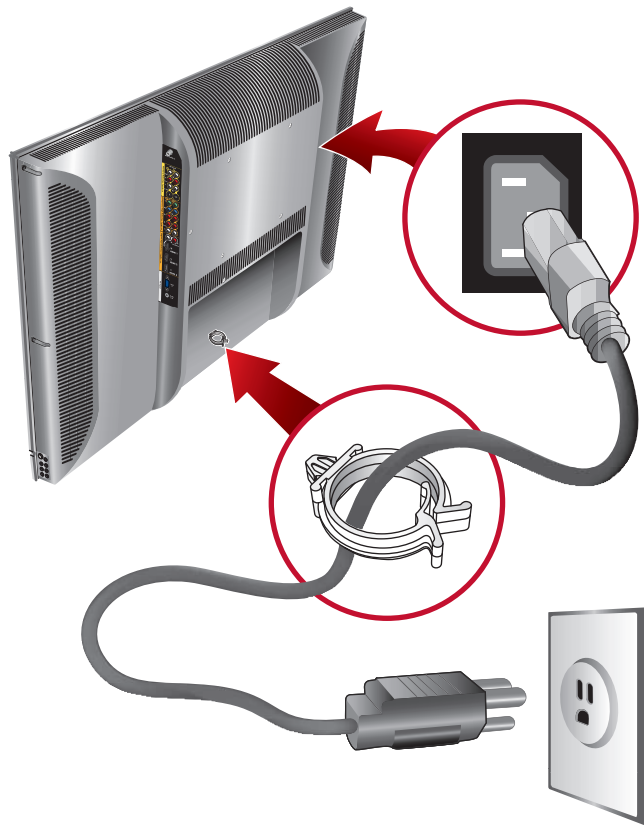

Remote control batteries

Install two AA batteries.

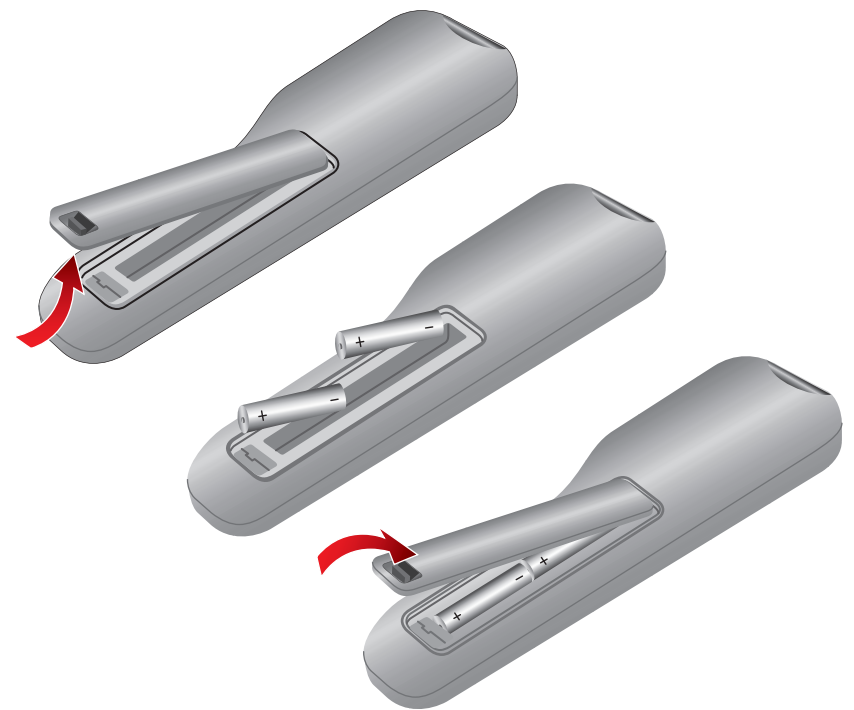

Power on / Initial TV setup

- For advanced connections, refer to the user documentation.
- Apply power to all components and then to the TV.
- For more assistance, refer to the *User Guide* or go to: <http://www.hp.com/support/mediasmart>

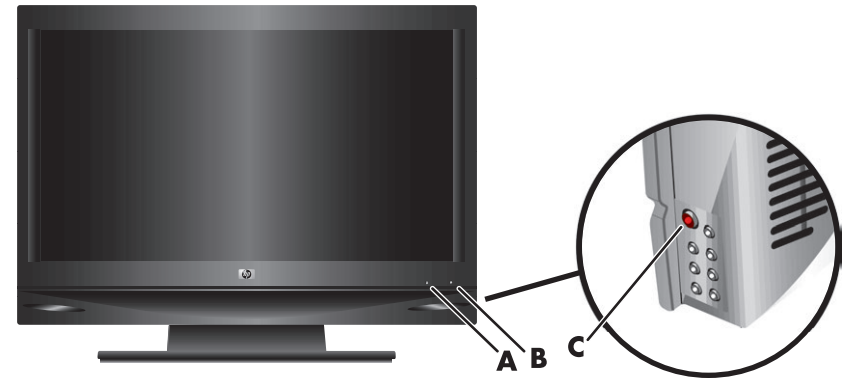

- A** Power light
- B** Remote control sensor
- C** Power button

The Power light shows whether the TV is on or off.

Power light	TV status
Blue	TV is off but plugged into AC power source.
Amber	TV is powering on (light turns off after about 30 seconds).
Off	TV is on, or AC power cord is disconnected.
Flashing amber or blue	Startup diagnostics are in progress, or an error occurred.

Initial TV setup

When you turn on the TV for the first time, a Setup Wizard guides you through the following tasks:

- Setting the onscreen display language: English, French, or Spanish
- Setting the Clock mode (if manual, enter the time zone, date, and time)
- Selecting a signal source: Cable or Antenna
- Searching the TV signal source (antenna or cable) and memorizing the available TV channels

TV home network setup

Wired connection

1 Follow the TV Wizard.

At your TV:

- Press the Media button.

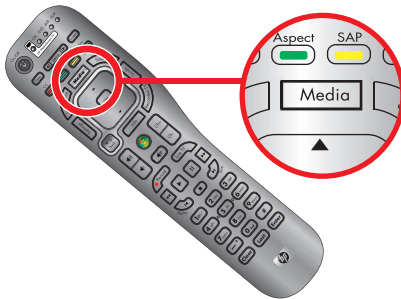

When you press the Media button on the remote control for the first time, a wizard guides you through the MediaSmart setup.

NOTE: To start the wizard after the first time, press Media, select **Settings** and press OK, select **Network** and press OK, and then select **Connect to a Wired Network** and press OK.

- Follow the onscreen instructions to select a language, and so on.
- The TV shows a message when it is time to install the software you need on your computer.

2 Install PC Software.

Use the Installation CD to install the software on your computer (and on each computer on your network that has media you want to share with the TV). At your computer:

- Insert the MediaSmart Installation CD from the TV box into a CD drive on the computer.

- Follow the onscreen instructions to go through the MediaSmart installation.
 - Windows® Media Center Extender host patches install if you have the Microsoft® Windows Vista® Home Premium or Home Ultimate operating system.
 - The Windows Media Player 11 software installs if it is not already installed on your computer.
 - The HP MediaSmart Services Gateway software and CinemaNow Media Manager software install automatically.
 - The HP MediaSmart Sharing Wizard installs.
 - The MediaSmart *User Guide* also automatically downloads onto your computer.

NOTE: If it is needed, your computer restarts before continuing the installation.

- The HP MediaSmart Sharing Wizard opens to guide you in sharing media.
- Click to authorize Windows Media Player 11 to share media with your MediaSmart TV, and then select the media folders to share.
- Enter information to register your TV with HP.
- Click to set up Online Media Services.
- Click **Finish** when the installation is complete at your PC.

—Continued on next page—

TV home network setup

Wired connection (continued)

3 Finalize the TV setup.

At your TV:

- Go to your TV, select **Next**, and then press OK on the remote control.
- Follow the onscreen instructions to finalize setting up your network. The wizard checks for the wired network, the IP address, and then for access to the Internet across the network.
- Set up the Windows Media Center Extender if you have the Microsoft Windows Vista Home Premium or Home Ultimate operating system. (The TV displays an eight-digit key and instructions for you to enter the key into your Media Center settings on the computer.)
- Wait while the TV looks for authorized servers on the network.
- Press the Media button to display the Media main menu.

Wireless connection

- For a wireless network, you need to know the name or SSID of your network, and the network security information (the WEP key, or the WPA passphrase).
- Ensure that the wireless network is working.

1 Follow the TV Wizard.

At your TV:

- Press the Media button.

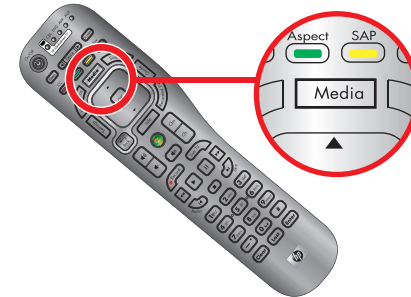

When you press the Media button on the remote control for the first time, a wizard guides you through the MediaSmart setup.

NOTE: To start the wizard after the first time, press Media, select **Settings** and press OK, select **Network** and press OK, and then select **Connect to a Wireless Network** and press OK.

- Follow the onscreen instructions to select a language, and so on.
- The TV shows a message when it is time to install the software you need on your computer.

—Continued on next page—

TV home network setup

Wireless connection (continued)

2 Install PC Software.

Use the Installation CD to install the software on your computer (and on each computer on your network that has media you want to share with the TV). At your computer:

- Insert the MediaSmart Installation CD from the TV box into a CD drive on the computer.
- Follow the onscreen instructions to go through the MediaSmart installation.
 - Windows Media Center Extender host patches install if you have the Microsoft Windows Vista Home Premium or Home Ultimate operating system.
 - The Windows Media Player 11 software installs if it is not already installed on your computer.
 - The HP MediaSmart Services Gateway software and CinemaNow Media Manager software install automatically.
 - The HP MediaSmart Sharing Wizard installs.
 - The MediaSmart *User Guide* also automatically downloads onto your computer.

NOTE: If it is needed, your computer restarts before continuing the installation.

- The HP MediaSmart Sharing Wizard opens to guide you in sharing media.
- Click to authorize Windows Media Player 11 to share media with your MediaSmart TV, and then select the media folders to share.

- Enter information to register your TV with HP.
- Click to set up Online Media Services.
- Click **Finish** when the installation is complete at your PC.

3 Finalize the TV setup.

At your TV:

- Go to your TV, select **Next**, and then press OK on the remote control.
- Select the wireless connection when presented the option in the wizard.
- The wizard searches for available wireless networks and presents a list. Select the network you want, and be ready to enter your SSID and security key if needed.

NOTE: Make entries by using the onscreen keyboard or by pressing the remote control number buttons as necessary to select a specific character.

IMPORTANT: If your wireless network is not listed, select the **Advanced** mode and enter it manually.

- Follow the onscreen instructions to finalize setting up your network. The wizard checks for the wireless network, the IP address, and then for access to the Internet across the network.
- Set up the Windows Media Center Extender if you have the Microsoft Windows Vista Home Premium or Home Ultimate operating system. (The TV displays an eight-digit key and instructions for you to enter the key into your Media Center settings on the computer.)
- Wait while the TV looks for authorized servers on the network.
- Press the Media button to display the Media main menu.

TV home network setup

Using the Microsoft Media Center Extender feature

The Windows Media Center Green Start button on the remote control can be used to access the Microsoft Media Center Extender experience on your MediaSmart TV. This allows you to browse and use the Media Center as if you were at your computer.



NOTE: Your PC must have Windows Vista Home Premium or Home Ultimate operating system, which include the Media Center application, to use this button.

Near the end of the MediaSmart TV installation, you can choose to set up the TV as a Media Center Extender. If you skip the setup during installation, press the Media Center Green Start button on the remote control to start the setup. At that time, the TV shows the Windows Media Center settings menu. In the menu, select **Setup Extender**, and then press OK on the remote control. The TV displays the 8-digit key you must enter into the Media Center settings for the Extender at the computer. Record the key.

Go to the PC, open Media Center. Select **Tasks, settings**, and then click **add extender**. Follow the onscreen wizard, entering the 8-digit key when prompted. When the settings are complete, the Windows Media Center menu appears at the TV. You can navigate Windows Media Center and play media by using the MediaSmart remote control buttons Arrows, OK, and Back.

After completion of the Media Center Extender setup at the PC, when you press the Media Center Green Start button on the MediaSmart remote control (or select the Windows Media Center icon in the Media main menu), then Media Center displays on the TV.

TV home network setup

Using MediaSmart Services Gateway software

MediaSmart Services Gateway (also called the "HP Server") must be running on your PC to purchase and download movies from your MediaSmart TV, as well as view certain image and video file types not supported by Windows Media Player 11. This program is loaded onto your PC by the MediaSmart TV Installation CD. The HP Server icon  appears on the desktop and, when the program is running, in the taskbar. This program runs automatically when you start up your PC.

If the HP Server icon  is not shown in your taskbar, double-click the HP Server desktop icon on the desktop . The server starts and the HP Server icon appears in the taskbar.

To access the features of this program, right-click the HP Server icon in the taskbar, and then select from the menu.

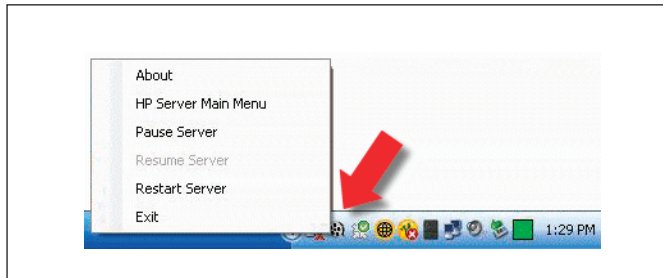

For more information, see "Using the HP MediaSmart Services Gateway software" in the *User Guide* on the Installation CD.

Additional information

For **Troubleshooting**, see the *User Guide* on the Installation CD, or go to <http://www.hp.com/support/mediasmart> where you can find information about:

- **Firewalls**, which may block Windows Media Player from working properly with your HP MediaSmart TV.
- **Sharing media**, which enables the TV to access and display media from the PC.
- **Wireless connectivity** and networking information.

Plus many other topics to help you.

To **program the remote control for additional devices**, see the *User Guide*.

To **set up your account for online media services**, see the *User Guide*, or go to <http://www.hp.com/go/mediasmart/services>

For more information about MediaSmart, see the *User Guide*, or go to <http://www.hp.com/support/mediasmart>

For **warranty, safety, and contact information**, see the *Limited Warranty and Support Guide*, included in your documentation package.

TV operation using the remote control



Use the remote control buttons to operate the TV:

- 1 If necessary, press the Device button to select *HP MediaSmart TV* as the device to control (the indicator lights).

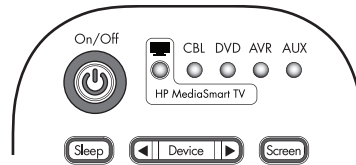



- 2 Point the remote control at the TV remote control sensor window near the lower-right corner of the front of the TV display, and then, if necessary, press Power (On/Off) to turn on the TV.
- 3 Press the remote control buttons to operate the TV.



Description	Icon
Turn the TV on or off.	
Show the device that is controlled by the remote control. Press the Device button to select HP MediaSmart HDTV.	
Set the timer to turn off the TV, in this order: Off, 15, 30, 60, 120, or 150 minutes.	





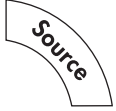

Description	Icon
Select the TV as the device controlled by the remote control; an indicator lights to show the current device.	
Turn off the video when playing music only. Press again to show the video.	
Select a closed caption mode: Off, On, or On Mute. In the Media main menus, press Red (context) to cause an action specific to the current menu or item.	
Select an option for the dimensions of the TV picture image: Auto, 16:9, 4:3, Zoom1, Zoom2, or Panorama. The available options depend on the input source. In the Media main menus, press Green (context) to cause an action specific to the current menu or item.	

NOTE: For complete information on using the remote control, see your *User Guide*.



TV operation using the remote control

Description	Icon
<p>Select from the available Secondary Audio Program (SAP) and Multichannel Television Sound (MTS) options.</p> <p>In the Media main menus, press Yellow (context) to cause an action specific to the current menu or item.</p>	
<p>Select from a list of your favorite channels. Press an Arrow button to select a channel from the list, and then press OK.</p> <p>To add a channel to the Fav list: View the channel, press Fav to open the list on an empty line (or, press an Arrow button to select an entry that you want to change), and then press Ch+. The new channel is now in the Fav list.</p> <p>In the Media main menus, press Blue (context) to cause an action specific to the current menu or item.</p>	
<p>View a channel banner that contains information about the current program.</p>	



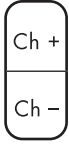

Description	Icon
<p>Change the input source to the last viewed source on the TV.</p> <p>In the Main media menus or in the Extender mode, press Last Source to stop media play and exit.</p>	
<p>Open the Media main menu. If the TV is off, Media also turns on the TV.</p> <p>In the Extender mode, press Media to stop media play and exit the Extender mode.</p>	
<p>Open a list of the input sources. Press an Arrow button to select the input source to view, and then press OK, (or, press Source again to close the list without changing the source).</p> <p>In the Media main menus, press Source to exit the menus and view a different source.</p> <p>In the Extender mode, press Source to stop media play and exit the Extender mode.</p>	

Description	Icon
<p>Open the onscreen display (OSD).</p> <p>Press Settings again to exit the menu and return to the TV display.</p>	
<p>Move the cursor in the menu screens.</p>	
<p>Choose the highlighted menu option.</p>	
<p>Display the program guide in the Extender mode.</p>	
<p>Go back one level in the menu.</p>	
<p>Open a list of recorded television programs in the Extender mode.</p>	

TV operation using the remote control

Description	Icon
Increase (or decrease) the sound level.	
Display the Windows Media Center window from your computer (Extender mode). The TV acts as a Windows Media Center Extender.	
Turn sound off or on.	
Select the next higher (or lower) channel. In the Media main menus, press Ch+ (or Ch-) to move one page up (or down) in the listing. In the Extender mode, press Ch+ (or Ch-) to select the next channel.	

Description	Icon
In the Media main menus or in Extender mode, use the supported device control buttons. Press the Record, Rewind, Play, Pause, Fast-Forward, and Stop buttons to control a video or other media. Press Play to stop Fast-Forward or Rewind during full-screen video, or to resume from Pause. To start play of an item when browsing media, select the item, and then press the OK button. In Extender mode, press the Live TV button to display live TV, or press Record to begin recording when watching live TV, or to mark a program for recording when viewing the Guide.	

Description	Icon
Directly select channels, and then press Enter. In the Media main menus, press a number button to enter a number, or press a number button as needed to scroll through and select a character, and then press Enter. For example, press 1 for the number one, or for @ (at sign), ! (exclamation point), or / (slash).	
Backspace and erase one character.	
Display the previous channel that you viewed on the TV.	
Enter a channel number. In the Media main menus, press Enter to enter a number, or to select or perform an action on the current media.	

Bienvenue / Table des matières

Installation du téléviseur MediaSmart

L'installation prend environ 30 minutes.

REMARQUE : Pour obtenir des informations concernant la configuration requise, consultez le *Manuel de l'utilisateur* du CD d'installation.

Avant de commencer, assurez-vous de disposer des éléments suivants :

Installation du téléviseur haute définition :

- Une source TV haute définition (décodeur de réception câble ou antenne hertzienne)
- Un câble de composant (YPbPr) ou un câble HDMI pour la réception de contenu haute définition à partir d'un boîtier décodeur

Configuration de la mise en réseau de MediaSmart :

- Un ordinateur équipé de Windows Vista® ou Windows XP® Service Pack 2
- Une connexion au réseau haut débit active (comme un modem câble ou DSL)
- Un routeur de réseau domestique avec ou sans fil
- Si vous utilisez un réseau sans fil, vous avez besoin du nom réseau (SSID) et du mot de passe de sécurité (par exemple, une clé WEP ou une phrase de passe WPA) :
 - o SSID _____
 - o Clé _____

IMPORTANT : Vérifiez que votre téléviseur est installé et que votre réseau domestique fonctionne **avant** d'installer le logiciel MediaSmart sur votre ordinateur.

Table des matières

Contenu de l'emballage.....	2
Autres câbles et éléments que vous pouvez utiliser (vendus séparément).....	3
Exigences en matière de ventilation / Connexion du câble ou de l'antenne.....	4
Branchement des sources vidéo (en option)	5, 6, 7
Connexion au réseau domestique sans fil.....	8
Connexion d'alimentation / Piles de la télécommande.....	9



Vue d'ensemble de l'installation



Il est très important de suivre les instructions d'installation dans l'ordre suivant :

- 1 Configurez votre téléviseur pour une utilisation normale, branchez le câble d'alimentation.
- 2 Branchez les périphériques, comme les boîtiers décodeurs de réception câble et satellite ainsi que les lecteurs de DVD.
- 3 Connectez votre téléviseur à votre réseau domestique avec ou sans fil.
- 4 Allumez le téléviseur. Terminez l'installation initiale du téléviseur.
- 5 Appuyez sur le bouton Média et terminez l'installation du réseau domestique du téléviseur. Lorsque le programme le demande, insérez le CD d'installation dans votre ordinateur et installez le logiciel MediaSmart.
- 6 Configurez les services de médias Internet (comme les stations de radio Internet) disponibles sur votre téléviseur.
- 7 (Facultatif) Configurez votre téléviseur comme un Media Center Extender.

Activation / Installation initiale du téléviseur	10
Installation du réseau domestique du téléviseur	11, 12, 13, 14, 15
Fonctionnement du téléviseur à l'aide de la télécommande.....	16, 17, 18

Contenu de l'emballage

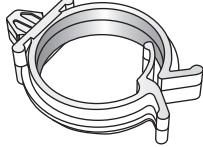
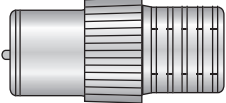
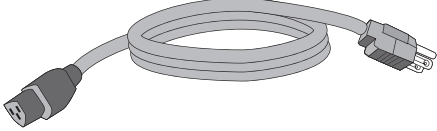
Écran	
Télécommande	
Documentation et CD d'installation (contient le Manuel d'utilisateur)	

Serre-câbles	
Adaptateur Ant/Câble	
Cordon d'alimentation C.A.	
Chiffon de nettoyage	

Autres câbles et éléments que vous pouvez utiliser

Tous les câbles et composants sont vendus séparément

Câble HDMI : Raccorde un périphérique HDMI au port HDMI du téléviseur.



Convertisseur DVI/DVI-HDMI : Raccorde un périphérique DVI au port HDMI du téléviseur.



Câble vidéo en composantes : Raccorde un périphérique de composant aux ports en composantes du téléviseur.

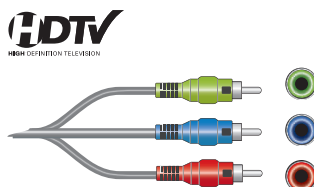

Câble S-Vidéo : Raccorde un périphérique S-Vidéo au port S-Vid du téléviseur.



Câble vidéo composite : Raccorde un périphérique composite au port composite du téléviseur.



Câble audio RCA : Raccorde un périphérique audio aux ports audio RCA du téléviseur (utilisé avec la vidéo).

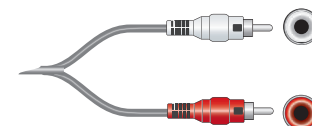

Câble coaxial : Raccorde une antenne, un câble ou un signal satellite au téléviseur.



Câble VGA : Raccorde un ordinateur au port d'entrée PC du téléviseur.

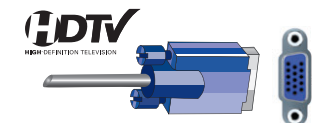

Câble Ethernet/LAN : Se connecte à votre réseau local (LAN) câblé.



Routeur câblé ou sans fil : Pour un réseau domestique



Exigences en matière de ventilation / Connexion du câble ou de l'antenne

Prévoyez un espace de ventilation minimum de 4 pouces (10,16 cm) au-dessus et sur les côtés de l'appareil.

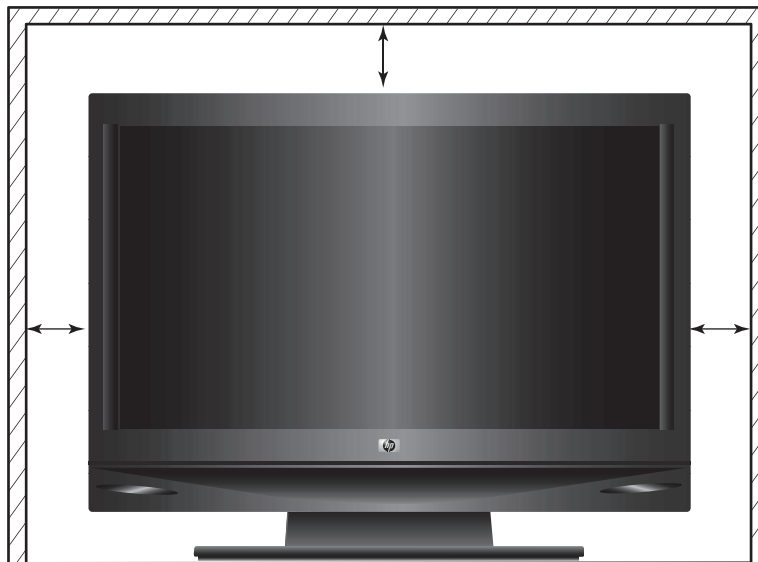

AVERTISSEMENT : Avant de régler et d'utiliser votre téléviseur, veuillez lire, comprendre et conserver les consignes de sécurité stipulées dans le *Guide de garantie limitée et de support*.

ATTENTION : Tout appareil doit être mis hors tension avant d'être branché au téléviseur.

Si le téléviseur ne fonctionne pas correctement, **NE PAS LE RAMENER AU MAGASIN**. Pour toute assistance technique concernant ce produit, contactez-nous gratuitement au numéro suivant

1-(800) 474-6836 ou visitez le site <http://www.hp.com/support/mediasmart>

Connexion du câble ou de l'antenne

- 1 Branchez un câble coaxial à la source d'entrée.
- 2 Branchez l'autre extrémité au connecteur d'entrée ANT/Câble situé à l'arrière du téléviseur.

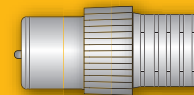
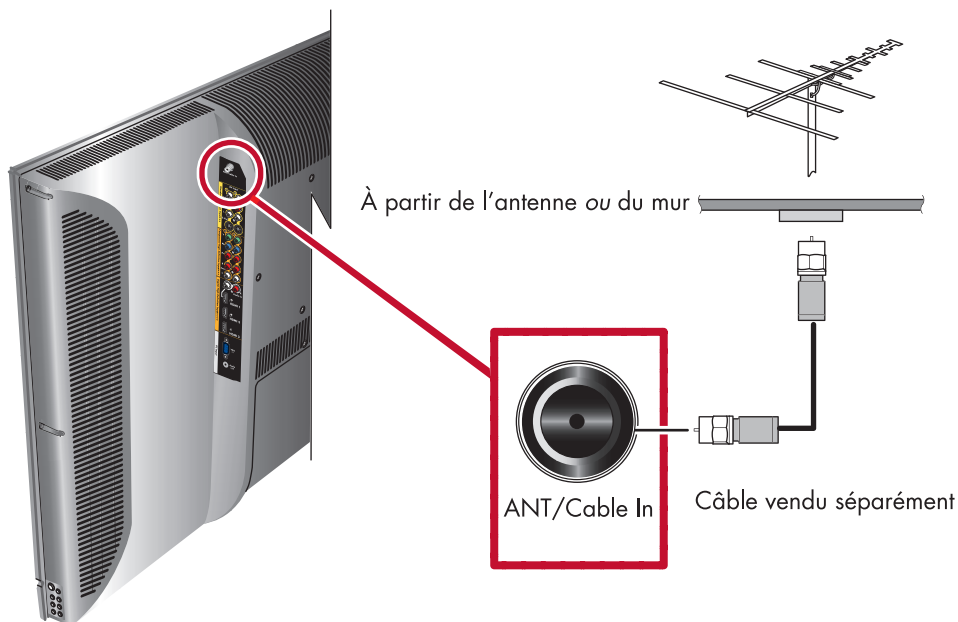

S'il vous est difficile de visser le câble coaxial sur le connecteur du téléviseur, utilisez l'adaptateur Ant/Câble fourni ; vissez l'extrémité filetée de l'adaptateur dans le câble coaxial de la source d'entrée puis poussez l'adaptateur dans le connecteur d'entrée ANT/Câble situé sur le téléviseur.

Branchement des sources vidéo (en option)

Type HDMI

- Boîtier décodeur • Lecteur de DVD • Lecteur D-VHS

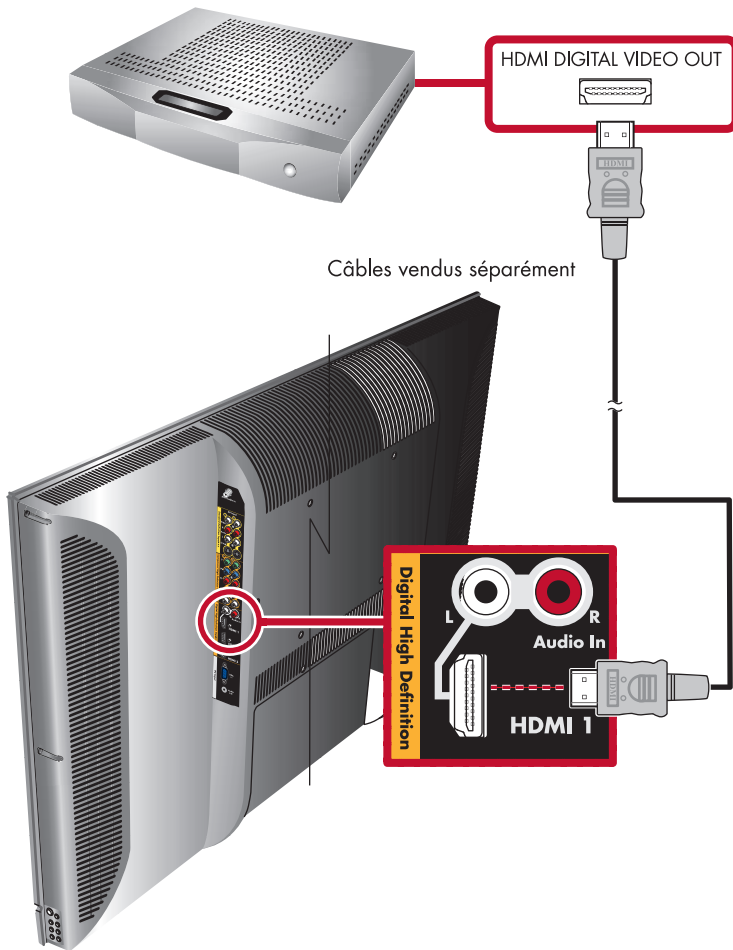

Type DVI

- Boîtier décodeur • Lecteur de DVD • Lecteur D-VHS

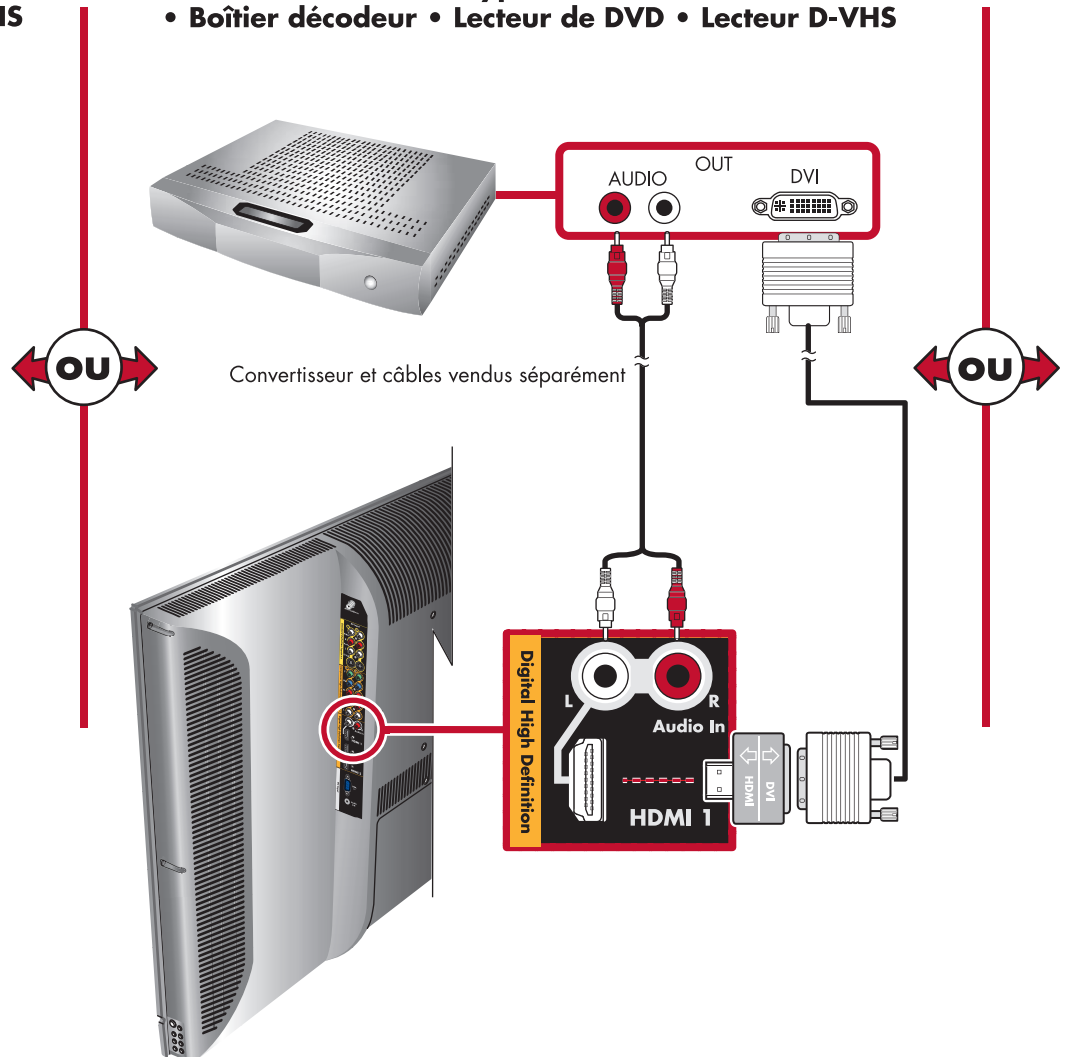

Branchement des sources vidéo (en option)

- Type de composant
• Boîtier décodeur • Lecteur de DVD • Lecteur VHS

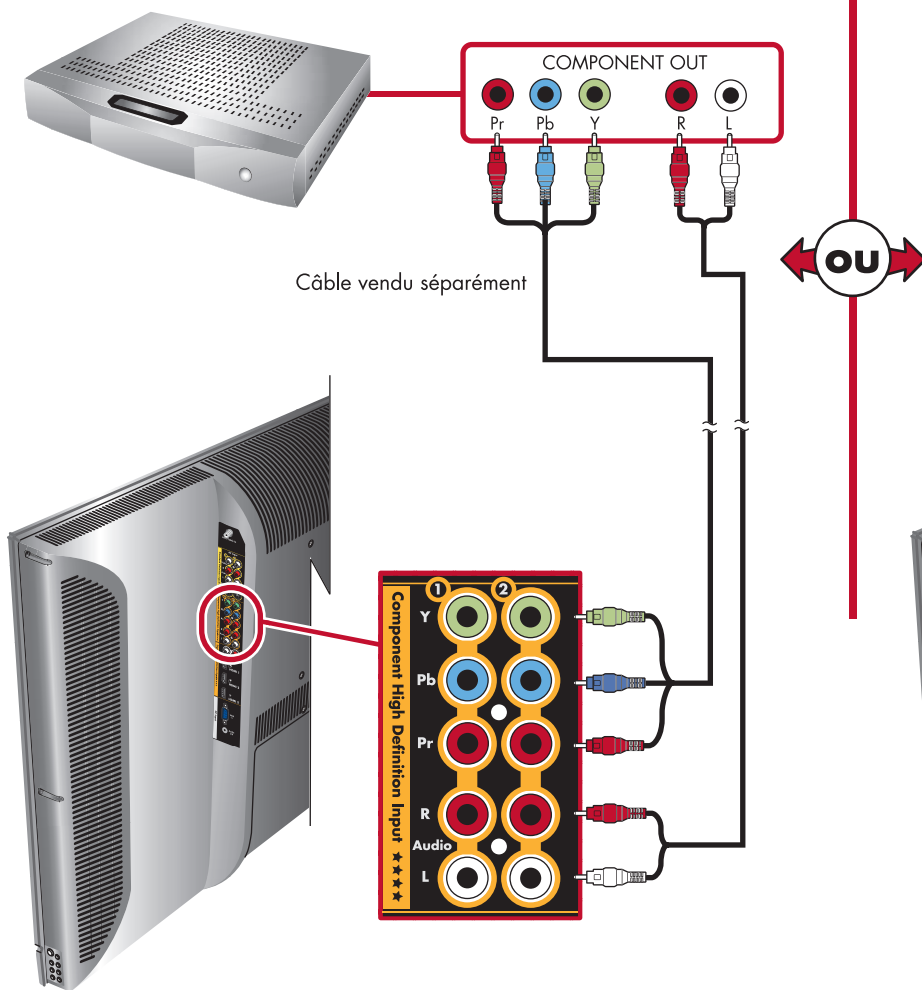

- Entrée PC (VGA)

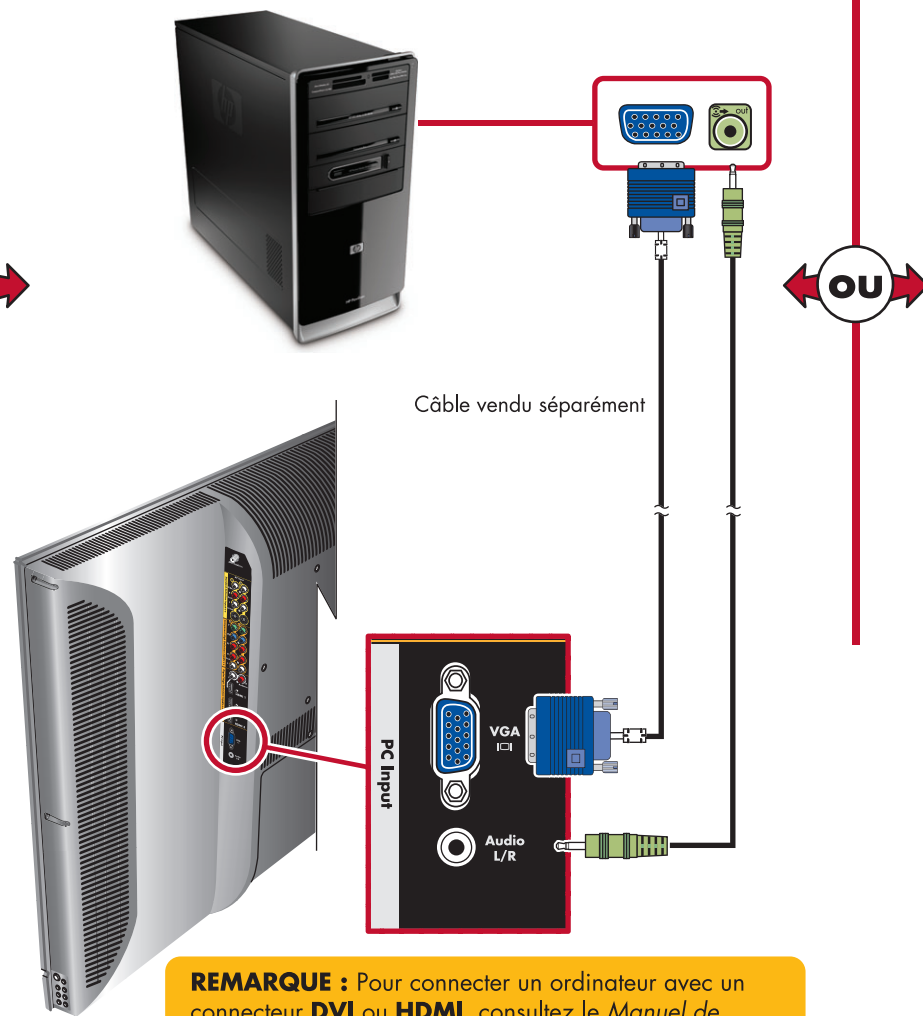

REMARQUE : Pour connecter un ordinateur avec un connecteur **DVI** ou **HDMI**, consultez le *Manuel de l'utilisateur* du CD d'installation.

Branchement des sources vidéo (en option)

Type de vidéo composite

- Boîtier décodeur • Lecteur de DVD • Lecteur VHS

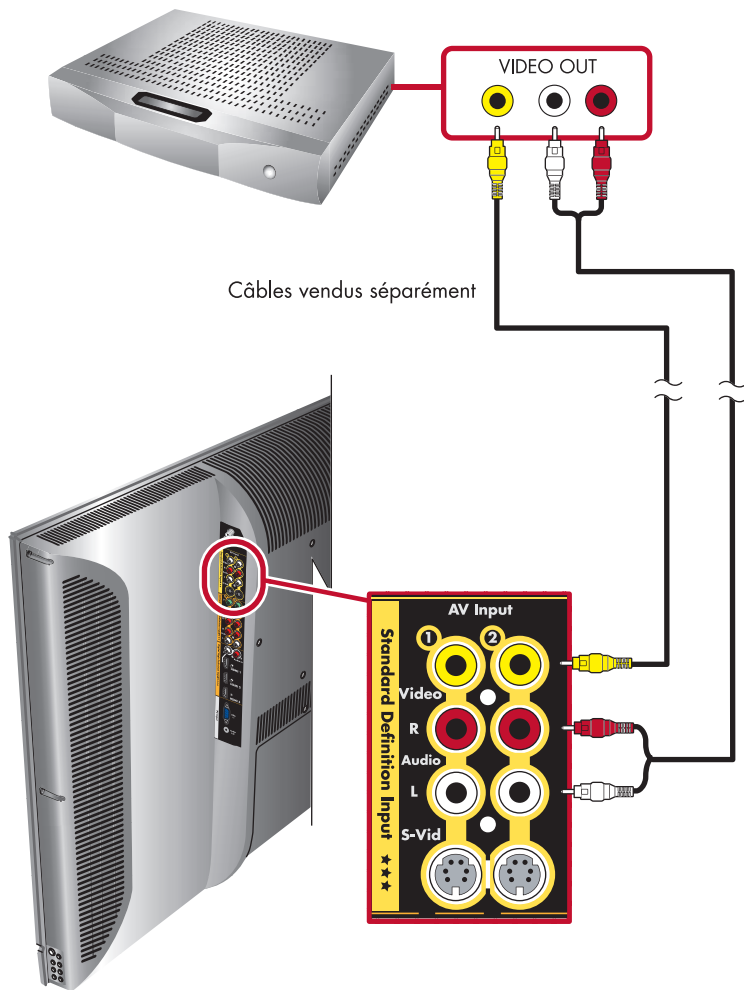

OU

Type S-Vidéo

- Boîtier décodeur • Lecteur de DVD • Lecteur VHS

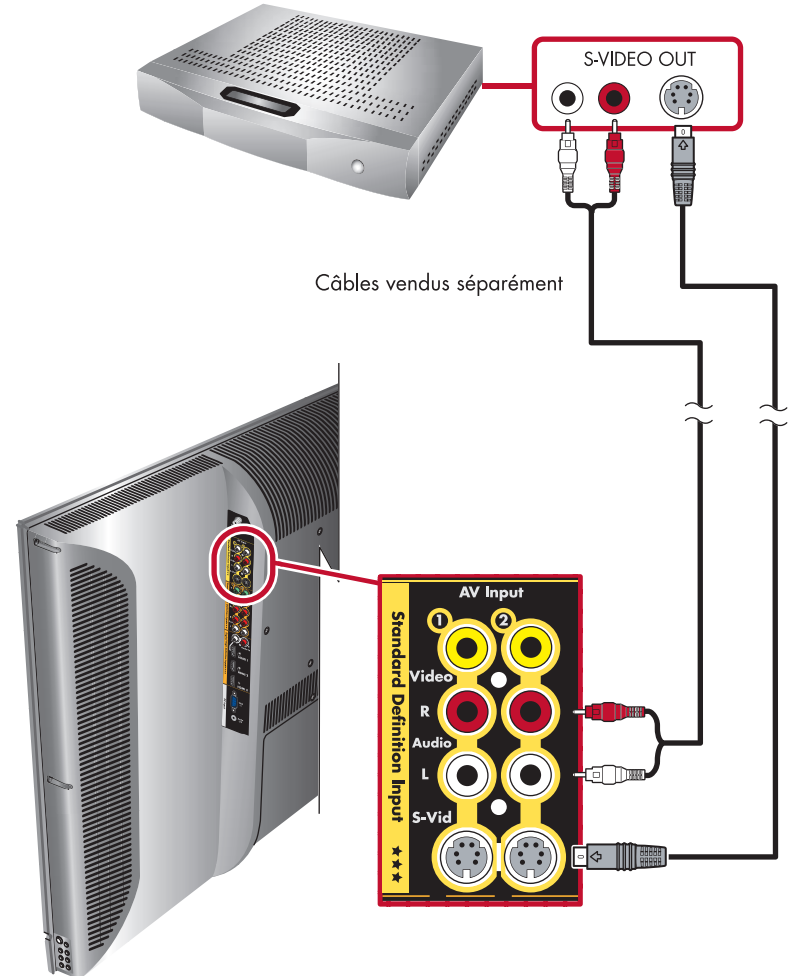

Connexion au réseau domestique sans fil

Connectez le téléviseur à votre réseau local sans fil en branchant **(A)** un câble Ethernet à un routeur pour une connexion câblée ou **(B)** les antennes sans fil internes du téléviseur pour un réseau local sans fil (voir page 12 pour l'installation sans fil).

A Ordinateur avec connexion LAN via un routeur câblé vers le téléviseur

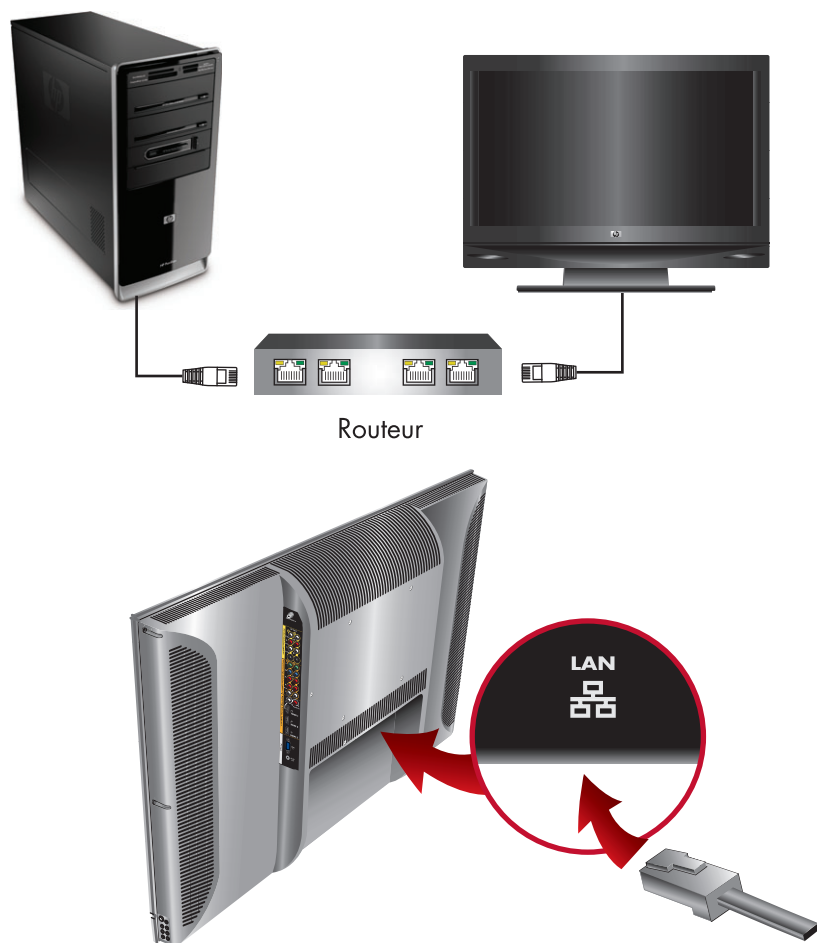

B Ordinateur avec une connexion LAN via un routeur sans fil vers le téléviseur

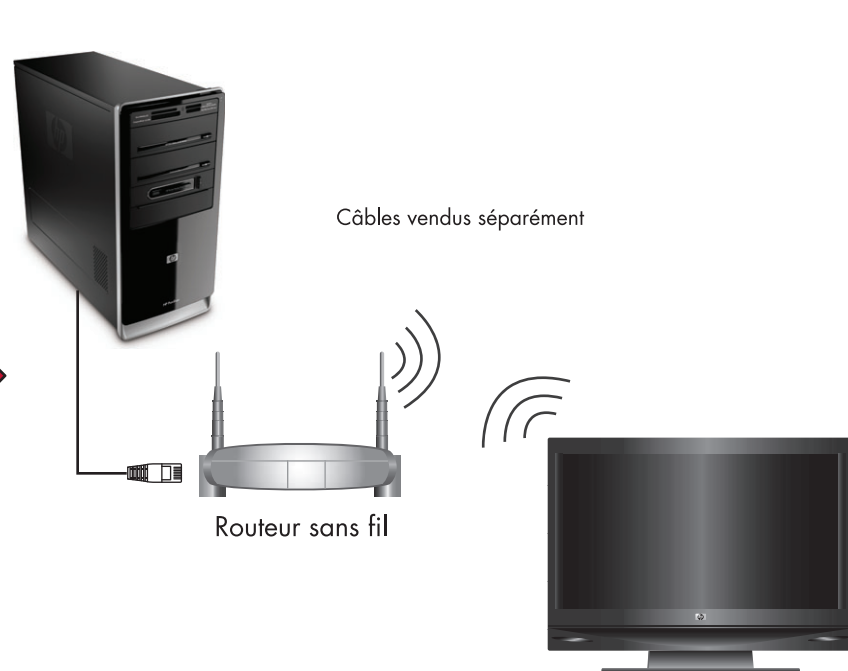

Connexion alimentation

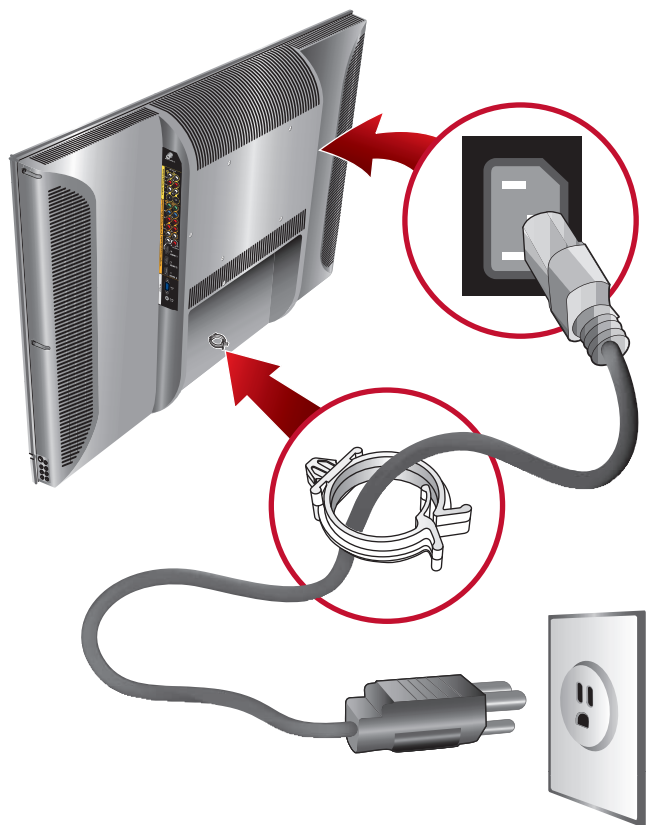

Piles de la télécommande

Insérez deux piles AA.

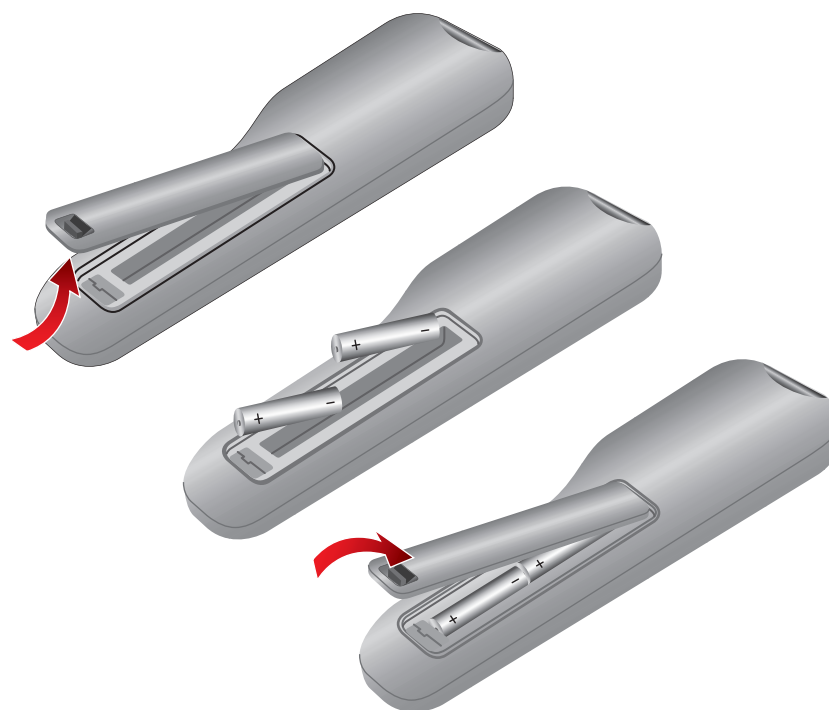

Activation / Installation initiale du téléviseur

- Pour les connexions avancées, consultez la documentation utilisateur.
- Mettez tous les composants puis votre téléviseur sous tension.
- Pour une assistance supplémentaire, consultez le *Manuel de l'utilisateur* ou visitez le site Web suivant :
<http://www.hp.com/support/mediasmart>

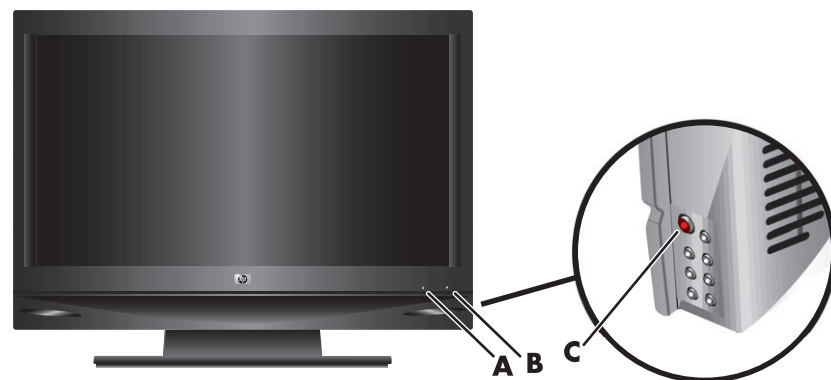

- A** Témoin d'alimentation
- B** Télécapteur
- C** Bouton d'alimentation

Le témoin d'alimentation indique si le téléviseur est allumé ou éteint.

Témoin d'alimentation	État du téléviseur
Bleu	Le téléviseur est éteint mais branché à la source d'alimentation CA.
Jaune	Le téléviseur se met en marche (le voyant s'éteint après environ 30 secondes).
Éteint	Le téléviseur est allumé ou le cordon d'alimentation CA est débranché.
Voyant jaune ou bleu clignotant	Les diagnostics de démarrage sont en cours ou une erreur s'est produite.

Installation initiale du téléviseur

Lorsque vous allumez le téléviseur pour la première fois, un assistant d'installation vous guide dans les tâches suivantes :

- Réglage de la langue d'affichage à l'écran : anglais, français ou espagnol ;
- Réglage du mode Horloge (en cas de réglage manuel, entrez le fuseau horaire, la date et l'heure) ;
- Sélection d'une source de signal : câble ou antenne ;
- Recherche de la source de signal TV (antenne ou câble) et mémorisation des chaînes télévisées disponibles.

Installation du réseau domestique du téléviseur

Connexion câblée

1 Suivez l'assistant du téléviseur.

Sur votre téléviseur :

- Appuyez sur le bouton Média.

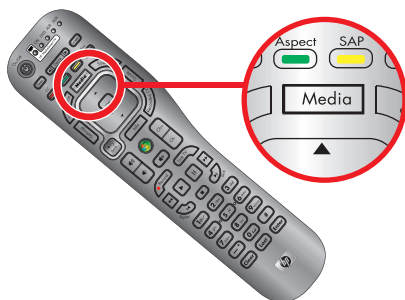

La première fois que vous appuyez sur le bouton Média de la télécommande, un assistant vous guide tout au long de la configuration de MediaSmart.

REMARQUE : Pour lancer l'assistant après la première fois, appuyez sur Média, sélectionnez **Paramètres** et appuyez sur OK. Sélectionnez **Réseau** et appuyez sur OK, puis sélectionnez **Connecter la TV à un réseau câblé** et appuyez sur OK.

- Suivez les instructions à l'écran pour sélectionner une langue, etc.
- Un message apparaît sur le téléviseur au moment d'installer le logiciel dont vous avez besoin sur votre ordinateur.

2 Installez le logiciel de l'ordinateur.

Utilisez le CD d'installation pour installer le logiciel sur votre ordinateur (et sur chaque ordinateur du réseau qui possède des médias que vous voulez partager avec le téléviseur). Sur votre ordinateur :

- Insérez le CD d'installation MediaSmart fourni avec le téléviseur dans le lecteur de CD de l'ordinateur.

- Suivez les instructions à l'écran pour exécuter l'installation de MediaSmart.
 - Les correctifs hôtes de Windows® Media Center Extender s'installent si vous possédez un système d'exploitation Windows Vista® Édition Familiale Premium ou Édition Intégrale de Microsoft®.
 - Le Lecteur Windows Media 11 s'installe, s'il n'est pas déjà installé sur votre ordinateur.
 - Le logiciel HP MediaSmart Services Gateway et le logiciel Cinemallow Media Manager s'installent automatiquement.
 - L'assistant de partage HP MediaSmart s'installe.
 - Le *Manuel de l'utilisateur* MediaSmart se télécharge aussi automatiquement sur votre ordinateur.

REMARQUE : Si nécessaire, votre ordinateur peut redémarrer avant de poursuivre l'installation.

- L'assistant de partage HP MediaSmart s'ouvre pour vous guider dans le partage de médias.
- Cliquez pour autoriser le Lecteur Windows Media 11 à partager des médias avec votre téléviseur MediaSmart, puis sélectionnez les dossiers de médias à partager.
- Entrez les informations nécessaires à l'enregistrement de votre téléviseur sur HP.
- Cliquez pour configurer des services Média en ligne.
- Cliquez sur **Terminer** une fois l'installation terminée sur votre ordinateur.

— Suite à la page suivante —

Installation du réseau domestique du téléviseur

Connexion câblée (suite)

3 Finalisez la configuration du téléviseur.

Sur votre téléviseur :

- Accédez à votre téléviseur, sélectionnez **Suivant** puis appuyez sur OK sur la télécommande.
- Suivez les instructions à l'écran pour finaliser la configuration du réseau. L'assistant vérifie le réseau câblé, l'adresse IP et l'accès Internet via le réseau.
- Installez le Windows Media Center Extender si vous possédez un système d'exploitation Windows Vista Édition Familiale Premium ou Édition Intégrale de Microsoft. (Le téléviseur affiche un clavier numérique à 8 chiffres et des instructions pour vous permettre d'entrer la clé dans les paramètres du Media Center de l'ordinateur.
- Patientez pendant que votre téléviseur recherche les serveurs autorisés sur le réseau.
- Appuyez sur le bouton Média pour afficher le menu Média principal.

Connexion sans fil

- Pour un réseau sans fil, vous devez connaître le nom ou SSID de votre réseau et les informations relatives à la sécurité du réseau (la clé WEP ou la phrase de passe WPA).
- Vérifiez que le réseau sans fil fonctionne correctement.

1 Suivez l'assistant du téléviseur.

Sur votre téléviseur :

- Appuyez sur le bouton Média.

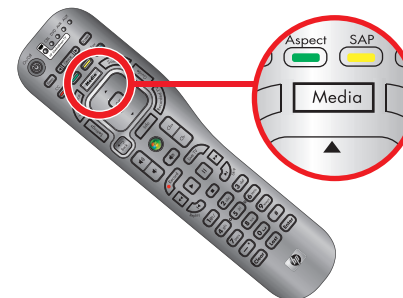

La première fois que vous appuyez sur le bouton Média de la télécommande, un assistant vous guide tout au long de la configuration de MediaSmart.

REMARQUE : Pour lancer l'assistant après la première fois, appuyez sur Média, sélectionnez **Paramètres** et appuyez sur OK. Sélectionnez **Réseau** et appuyez sur OK, puis sélectionnez **Connecter la TV à un réseau câblé** et appuyez sur OK.

- Suivez les instructions à l'écran pour sélectionner une langue, etc.
- Un message apparaît sur le téléviseur au moment d'installer le logiciel dont vous avez besoin sur votre ordinateur.

— Suite à la page suivante —

Installation du réseau domestique du téléviseur

Connexion sans fil (suite)

2 Installez le logiciel de l'ordinateur.

Utilisez le CD d'installation pour installer le logiciel sur votre ordinateur (et sur chaque ordinateur du réseau qui possède des médias que vous voulez partager avec le téléviseur). Sur votre ordinateur :

- Insérez le CD d'installation MediaSmart fourni avec le téléviseur dans le lecteur de CD de l'ordinateur.
- Suivez les instructions à l'écran pour exécuter l'installation de MediaSmart.
 - Les correctifs hôtes de Windows Media Center Extender s'installent si vous possédez un système d'exploitation Windows Vista Édition Familiale Premium ou Édition Intégrale de Microsoft.
 - Le Lecteur Windows Media 11 s'installe, s'il n'est pas déjà installé sur votre ordinateur.
 - Le logiciel HP MediaSmart Services Gateway et le logiciel Cinemallow Media Manager s'installent automatiquement.
 - L'assistant de partage HP MediaSmart s'installe.
 - Le *Manuel de l'utilisateur* MediaSmart se télécharge aussi automatiquement sur votre ordinateur.

REMARQUE : Si nécessaire, votre ordinateur peut redémarrer avant de poursuivre l'installation.

- L'assistant de partage HP MediaSmart s'ouvre pour vous guider dans le partage de médias.
- Cliquez pour autoriser le Lecteur Windows Media 11 à partager des médias avec votre téléviseur MediaSmart, puis sélectionnez les dossiers de médias à partager.
- Entrez les informations nécessaires à l'enregistrement de votre téléviseur sur HP.

- Cliquez pour configurer des services Média en ligne.
- Cliquez sur **Terminer** une fois l'installation terminée sur votre ordinateur.

3 Finalisez la configuration du téléviseur.

Sur votre téléviseur :

- Accédez à votre téléviseur, sélectionnez **Suivant** puis appuyez sur OK sur la télécommande.
- Sélectionnez la connexion sans fil lorsque l'option se présente dans l'assistant.
- L'assistant recherche les réseaux sans fil disponibles et affiche une liste. Sélectionnez le réseau que vous voulez, et soyez prêt à entrer le SSID et la clé de sécurité si nécessaire.

REMARQUE : Créez des entrées en utilisant le clavier virtuel ou en appuyant sur les touches numériques de la télécommande pour sélectionner un caractère spécifique.

IMPORTANT : Si votre réseau sans fil n'est pas dans la liste, sélectionnez le mode **Avancé** et entrez-le manuellement.

- Suivez les instructions à l'écran pour finaliser la configuration du réseau. L'assistant vérifie le réseau sans fil, l'adresse IP et l'accès Internet via le réseau.
- Installez le Windows Media Center Extender si vous possédez un système d'exploitation Windows Vista Édition Familiale Premium ou Édition Intégrale de Microsoft. (Le téléviseur affiche un clavier numérique à 8 chiffres et des instructions pour vous permettre d'entrer la clé dans les paramètres du Media Center de l'ordinateur.)
- Patientez pendant que votre téléviseur recherche les serveurs autorisés sur le réseau.
- Appuyez sur le bouton Média pour afficher le menu Média principal.

Installation du réseau domestique du téléviseur

Utilisation de la fonction Media Center Extender de Microsoft

Le bouton vert Démarrer Windows Media Center de la télécommande peut être utilisé pour accéder à l'expérience Microsoft Media Center Extender sur votre téléviseur MediaSmart. Cela vous permet de parcourir et d'utiliser le Media Center comme si vous étiez devant votre ordinateur.



REMARQUE : Pour utiliser ce bouton, votre ordinateur doit être équipé du système d'exploitation Windows Vista Édition Familiale Premium ou Édition Intégrale (contient l'application Media Center).

Vers la fin de l'installation du téléviseur MediaSmart, vous pouvez choisir de configurer le téléviseur en tant que Media Center Extender. Si vous ignorez la configuration lors de l'installation, appuyez sur le bouton vert Démarrer Media Center de la télécommande pour lancer la configuration. À ce moment, le téléviseur affiche le menu Paramètres du Windows Media Center. Dans le menu, sélectionnez **Configurer l'Extender**, puis appuyez sur la touche OK de la télécommande. Le téléviseur affiche la clé à 8 chiffres que vous devez entrer dans les paramètres du Media Center pour l'Extender sur l'ordinateur. Enregistrez la clé.



Allez sur votre ordinateur, ouvrez Media Center. Sélectionnez **Tâches, Paramètres**, puis cliquez sur **ajouter l'extender**. Suivez l'assistant virtuel et saisissez la clé à 8 chiffres lorsque vous y êtes invité. Lorsque les réglages sont terminés, le menu Windows Media Center apparaît sur le téléviseur. Vous pouvez parcourir le Windows Media Center et lire des médias en utilisant les boutons fléchés, OK et Retour de la télécommande MediaSmart.

Une fois la configuration du Media Center Extender terminée sur votre ordinateur, lorsque vous appuyez sur le bouton vert Démarrer Media Center de la télécommande MediaSmart (ou que vous sélectionnez l'icône Windows Media Center dans le menu Média principal), le Media Center s'affiche sur le téléviseur.

Installation du réseau domestique du téléviseur

Utilisation du logiciel MediaSmart Services Gateway

MediaSmart Services Gateway (également appelé le « HP Server ») doit fonctionner sur votre ordinateur pour acheter et télécharger des films depuis votre téléviseur MediaSmart, et pour visualiser certains types de fichiers image et vidéo qui ne sont pas pris en charge par le Lecteur Windows Media 11. Ce programme est chargé sur votre ordinateur via le CD d'installation du téléviseur MediaSmart. L'icône de HP Server  apparaît sur le bureau et dans la barre des tâches lorsque le programme fonctionne. Ce programme s'exécute automatiquement lorsque vous démarrez votre ordinateur.

Si l'icône HP Server  ne s'affiche pas dans la barre des tâches, double-cliquez sur l'icône HP Server du bureau . Le serveur démarre et l'icône HP Server apparaît dans la barre des tâches.

Pour accéder aux fonctions de ce programme, cliquez avec le bouton droit de la souris sur l'icône du HP Server dans la barre des tâches, puis sélectionnez dans le menu.

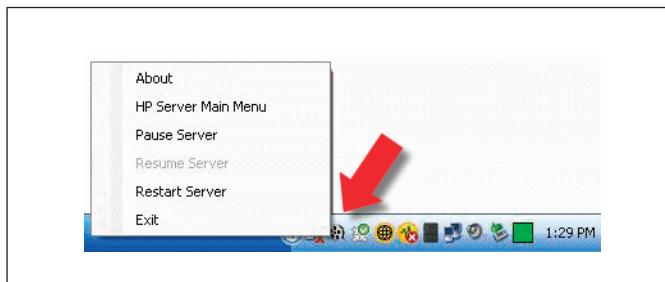

Pour plus d'informations, consultez la section « Utilisation du logiciel HP MediaSmart Services Gateway » du *Manuel de l'utilisateur* sur le CD d'installation.

Informations supplémentaires

Pour le **Dépannage**, consultez le *Manuel de l'utilisateur* du CD d'installation ou accédez au site suivant

<http://www.hp.com/support/mediasmart> où vous trouverez des informations concernant :

- **Les pare-feux**, qui peuvent empêcher le Lecteur Windows Media de fonctionner correctement avec votre téléviseur HP MediaSmart.
- **Le partage de fichiers multimédias**, qui permet au téléviseur d'accéder et d'afficher des médias depuis l'ordinateur.
- **La connectivité sans fil** et les informations relatives à la mise en réseau.

Ainsi que d'autres rubriques pour vous aider.

Consultez le *Manuel de l'utilisateur* pour **programmer la télécommande pour des périphériques supplémentaires**.

Pour **configurer votre compte pour les services de médias en ligne**, consultez le *Manuel de l'utilisateur* ou visitez le site Web suivant : <http://www.hp.com/go/mediasmart/services>

Pour plus d'informations sur MediaSmart, consultez le *Manuel de l'utilisateur* ou visitez le site Web suivant :

<http://www.hp.com/support/mediasmart>

Pour **la garantie, la sécurité et des informations de contact**, consultez le *Guide de garantie limitée et de support* inclus dans la documentation

Fonctionnement du téléviseur à l'aide de la télécommande



Utilisez les boutons de la télécommande pour faire fonctionner le téléviseur :

- 1 Si nécessaire, appuyez sur le bouton Périphérique pour sélectionner le téléviseur HP MediaSmart comme périphérique à contrôler (le témoin s'allume).

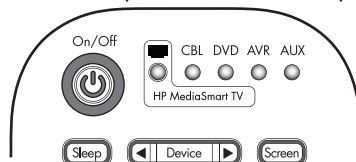



- 2 Pointez la télécommande sur la fenêtre du télécaptur située dans le coin inférieur droit de l'avant du téléviseur, puis, si nécessaire, appuyez sur la touche Marche/Arrêt pour allumer le téléviseur.
- 3 Appuyez sur les boutons de la télécommande pour faire fonctionner le téléviseur.



Description	Icône
Allume ou éteint le téléviseur.	
Affichent le périphérique contrôlé par la télécommande. Appuyez sur le bouton Périphérique pour sélectionner le téléviseur haute définition HP MediaSmart.	
Active la mise en veille pour éteindre le téléviseur, dans l'ordre suivant : Off, 15, 30, 60, 120, ou 150 minutes.	





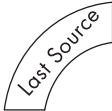

Description	Icône
Sélectionnez le téléviseur en tant que périphérique contrôlé par la télécommande ; un témoin s'allume pour afficher le périphérique actuel.	
Désactive la vidéo lors de la lecture de musique uniquement. Appuyez de nouveau pour réactiver la vidéo.	
Sélectionnez un mode de sous-titrage : Arrêt, Marche ou Actif si muet. Dans les menus du Média principal, ce bouton vous permet d'exécuter une action spécifique au menu ou à l'élément actuel.	
Sélectionnez une option pour les dimensions de l'image télévisée : Auto, 16:9, 4:3, Zoom1, Zoom2 ou Panorama. Les options disponibles varient en fonction de la source d'entrée. Dans les menus du Média principal, ce bouton vous permet d'exécuter une action spécifique au menu ou à l'élément actuel.	

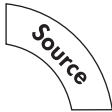
REMARQUE : Pour obtenir des informations complètes concernant l'utilisation de la télécommande, consultez votre Manuel d'utilisateur.



Fonctionnement du téléviseur à l'aide de la télécommande

Description	Icône
<p>Ce bouton permet de sélectionner l'une des options du programme audio secondaire (SAP) et du son TV multicanal (MTS).</p> <p>Dans les menus du Média principal, ce bouton vous permet d'exécuter une action spécifique au menu ou à l'élément actuel.</p>	
<p>Ce bouton permet de sélectionner dans une liste de chaînes favorites. Appuyez sur un bouton fléché pour sélectionner une chaîne dans la liste, puis appuyez sur OK.</p> <p>Pour ajouter une chaîne à la liste Fav : sélectionnez la chaîne désirée, appuyez sur le bouton Fav pour accéder à la liste sur une ligne vide (ou appuyez sur un bouton fléché pour sélectionner une entrée à modifier), puis appuyez sur Ch+. La nouvelle chaîne figure maintenant dans la liste Fav.</p> <p>Dans les menus du Média principal, ce bouton vous permet d'exécuter une action spécifique au menu ou à l'élément actuel.</p>	
<p>Ce bouton permet d'afficher une banderole contenant les informations sur le programme en cours.</p>	



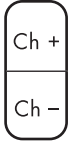

Description	Icône
<p>Ce bouton permet de modifier la source d'entrée sur la dernière source affichée sur le téléviseur.</p> <p>Dans les menus du Média principal ou en mode Extender, appuyez sur le bouton Dernière source pour arrêter la lecture du média et quitter.</p>	
<p>Ce bouton permet d'ouvrir le menu du Média principal. Si le téléviseur est éteint, ce bouton vous permet également de réactiver l'appareil.</p> <p>En mode Extender, appuyez sur Média pour arrêter la lecture du média et quitter le mode Extender.</p>	
<p>Ce bouton permet d'ouvrir une liste des sources d'entrée.</p> <p>Appuyez sur un bouton fléché pour sélectionner la source d'entrée à afficher, puis appuyez sur OK (ou appuyez de nouveau sur Source pour fermer la liste sans changer la source).</p> <p>Dans les menus du Média principal, appuyez sur Source pour quitter les menus et afficher une autre source.</p> <p>En mode Extender, appuyez sur Source pour arrêter la lecture du média et quitter le mode Extender.</p>	

Description	Icône
<p>Ce bouton permet d'ouvrir le menu de l'affichage à l'écran (OSD).</p> <p>Appuyez une nouvelle fois sur Paramètres pour quitter le menu et retourner à l'écran du téléviseur.</p>	
<p>Ce bouton permet de déplacer le curseur sur les écrans de menu.</p>	
<p>Ce bouton permet de choisir l'option de menu mise en surbrillance.</p>	
<p>Ce bouton permet d'afficher le guide des programmes en mode Extender.</p>	
<p>Ce bouton permet de revenir à l'affichage précédent du menu.</p>	
<p>Ce bouton permet d'ouvrir une liste des programmes TV enregistrés en mode Extender.</p>	

Fonctionnement du téléviseur à l'aide de la télécommande

Description	Icône
Ce bouton permet d'augmenter (ou diminuer) le niveau sonore.	
Ce bouton permet d'afficher la fenêtre Windows Media Center depuis votre ordinateur (mode Extender). Le téléviseur agit comme un Windows Media Center Extender.	
Ce bouton permet de couper ou de réactiver le son.	
Ce bouton permet de sélectionner la chaîne suivante (ou précédente). Dans les menus du Média principal, appuyez sur Ch+ (ou Ch-) pour passer à la page suivante (ou revenir à la page précédente) de la liste. En mode Extender, appuyez sur Ch+ (ou Ch-) pour sélectionner la chaîne suivante.	

Description	Icône
Dans les menus du Média principal ou dans le mode Extender, utilisez les boutons de la télécommande pris en charge. Appuyez sur les boutons Enregistrement, Rembobinage, Lecture, Pause, Avance rapide et Arrêter pour contrôler une vidéo ou un autre média. Le bouton Lecture permet également d'arrêter l'avance rapide ou le rembobinage lors d'une vidéo en plein écran ou de reprendre la lecture après une pause. Pour lancer la lecture d'un élément lors de la navigation du média, sélectionnez l'élément et appuyez sur le bouton OK. En mode Extender, appuyez sur le bouton TV en direct pour afficher la TV en direct ou appuyez sur Enregistrement pour commencer l'enregistrement lorsque vous regardez la télévision en direct ou pour programmer un enregistrement lorsque vous regardez le Guide.	

Description	Icône
Sélectionnez directement les chaînes puis appuyez sur Entrée. Dans les menus du Média principal, appuyez sur une touche numérique pour entrer un numéro ou pour atteindre le caractère souhaité, puis appuyez sur Entrée. Par exemple, appuyez sur 1 pour le chiffre un, ou pour @ (signe arobase), ! (point d'exclamation) ou / (barre oblique).	
Ce bouton permet de revenir en arrière et d'effacer un caractère.	
Ce bouton permet d'afficher la chaîne précédemment visionnée sur le téléviseur.	
Ce bouton permet d'entrer un numéro de chaîne. Dans les menus du Média principal, appuyez sur Entrée pour saisir un numéro ou pour sélectionner/effectuer une action sur le média en cours.	

Configuración del televisor MediaSmart

La instalación puede durar 30 minutos.

NOTA: Para obtener información acerca de los requisitos del sistema, consulte la *Guía del usuario* del CD de instalación.

Antes de empezar, asegúrese de que tiene lo siguiente:

Configuración de HDTV:

- Una fuente de alta definición para el televisor (como la caja de cables o la antena de transmisión)
- Un cable de componentes (YPbPr) o cable HDMI para recibir contenido de alta definición desde un receptor externo para la

Configuración de redes MediaSmart:

- Un ordenador con Windows Vista® o Windows XP® con Service Pack 2 instalado
- Conexión de red de banda ancha (como módem por cable o ADSL)
- Encaminador para red doméstica con cables o inalámbrica
- Si utiliza una red inalámbrica, necesitará un nombre de red (SSID) y una contraseña de seguridad (por ejemplo, clave WEP o WPA):

o SSID _____

o Key _____

IMPORTANTE: Asegúrese de que su televisor está configurado y en funcionamiento con su red doméstica **antes** de instalar el software MediaSmart en el ordenador.

Aspectos generales de la instalación

Es muy importante seguir las instrucciones de instalación en el orden siguiente:



- 1 Configure el televisor para el uso normal, incluido el cable de alimentación.
- 2 Conecte los periféricos, como los receptores de cable o satélite y los reproductores de DVD.
- 3 Conecte el televisor a la red doméstica con cables o inalámbrica.
- 4 Encienda el televisor. Realice el ajuste inicial del televisor.
- 5 Pulse el botón Media y realice la configuración de red doméstica del televisor. Cuando se le indique, inserte el CD de instalación de MediaSmart en el ordenador e instale el software MediaSmart.
- 6 Configure los servicios de medios de Internet (como la radio por Internet) que estarán disponibles en el televisor.
- 7 (Opcional) Configure el televisor como Media Center Extender.

Índice

Contenido del embalaje.....	2	Encendido / ajuste inicial del televisor	10
Otros cables / elementos que puede usar (se adquieren por separado).....	3	Configuración de red doméstica del televisor	11, 12, 13, 14, 15
Requisitos de ventilación / Conexión de cable o antena.....	4	Funcionamiento del televisor con el mando a distancia.....	16, 17, 18
Conexión de fuentes de vídeo (opcional)	5, 6, 7		
Conexión a red doméstica (LAN)	8		
Conexión de alimentación / pilas del mando a distancia	9		

Contenido del embalaje

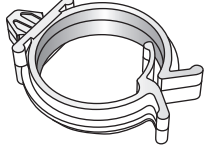
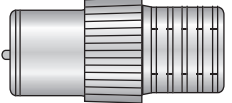
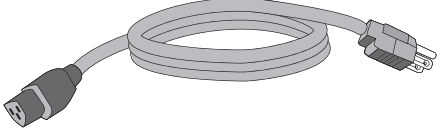
Pantalla	
Mando a distancia	
Documentación y CD de instalación (incluye Guía del Usuario)	

Abrazadera de cable	
Adaptador antena/cable	
Cable de alimentación CA	
Paño de limpieza	

Otros cables / elementos que puede usar

Todos los cables y componentes se adquieren por separado

Cable de HDMI: Conecta el dispositivo HDMI al puerto HDMI del televisor.



Convertor DVI a HDMI: Conecta el dispositivo DVI al puerto HDMI del televisor.



Cable de vídeo por componentes: Conecta el dispositivo componente a los puertos componente del televisor.

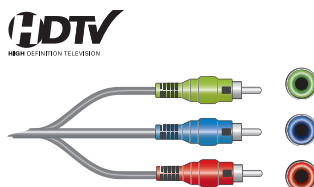

Cable de S-video: Conecta el dispositivo S-Video al puerto S-Vid del televisor.



Cable de vídeo compuesto: Conecta el dispositivo compuesto a los puertos de vídeo compuesto del televisor.



Cable de audio RCA: Conecta el audio del dispositivo a los puertos de audio RCA del televisor (se usa con vídeo).

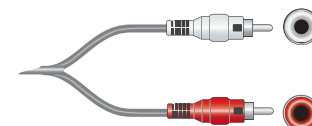

Cable coaxial: Conecta la antena, cable o señal satélite al televisor.



Cable VGA: Conecta el PC al puerto PC Input (Entrada PC) del televisor.

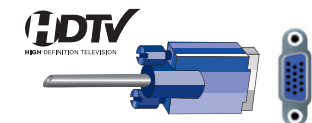

Cable Ethernet / LAN: Conecta a la red de área local (LAN).



Encaminador con cables o inalámbrico: Para la red doméstica



Requisitos de ventilación / Conexión de cable o antena

4 pulgadas (10,16 cm) de espacio mínimo en la parte superior, izquierda y derecha.

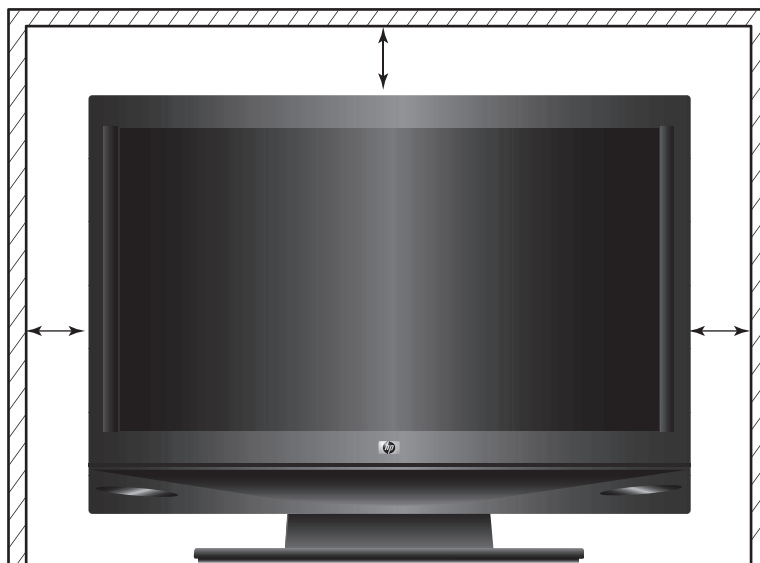

ADVERTENCIA: Antes de instalar y usar el televisor, tiene que leer, comprender y guardar las instrucciones de seguridad suministradas en la *Garantía limitada y guía de soporte*.

PRECAUCIÓN: Todo el equipo debe estar desconectado de la toma de corriente antes de enchufarlo al televisor.

Si el producto no funciona correctamente, **NO LO DEVUELVA A LA TIENDA**. Para obtener servicio de asistencia técnica para este producto, llame gratis al **1-(800) 474-6836** o visite la página <http://www.hp.com/support/mediasmart>

Conexión de cable o antena

- 1 Conecte un cable coaxial a la fuente de entrada.
- 2 Conecte el otro extremo al conector de entrada ANT/Cable en la parte posterior del televisor.

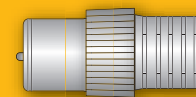
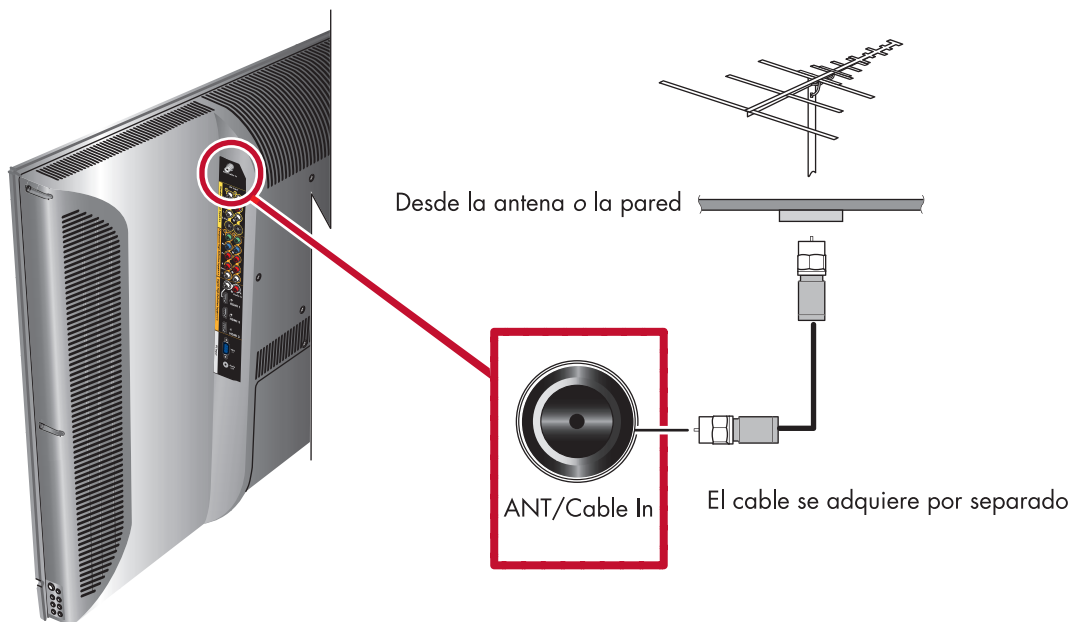

Si tiene dificultades para atornillar el cable coaxial en el conector del televisor, use el adaptador de antena/cable del receptor; atornille la punta del adaptador dentro del cable coaxial de la fuente de entrada y a continuación presione el adaptador sobre el conector de entrada ANT/Cable en la parte trasera del televisor.

Conexión de fuentes de vídeo (opcional)

Tipo HDMI

- Receptor • Reproductor de DVD • Reproductor de D-VHS

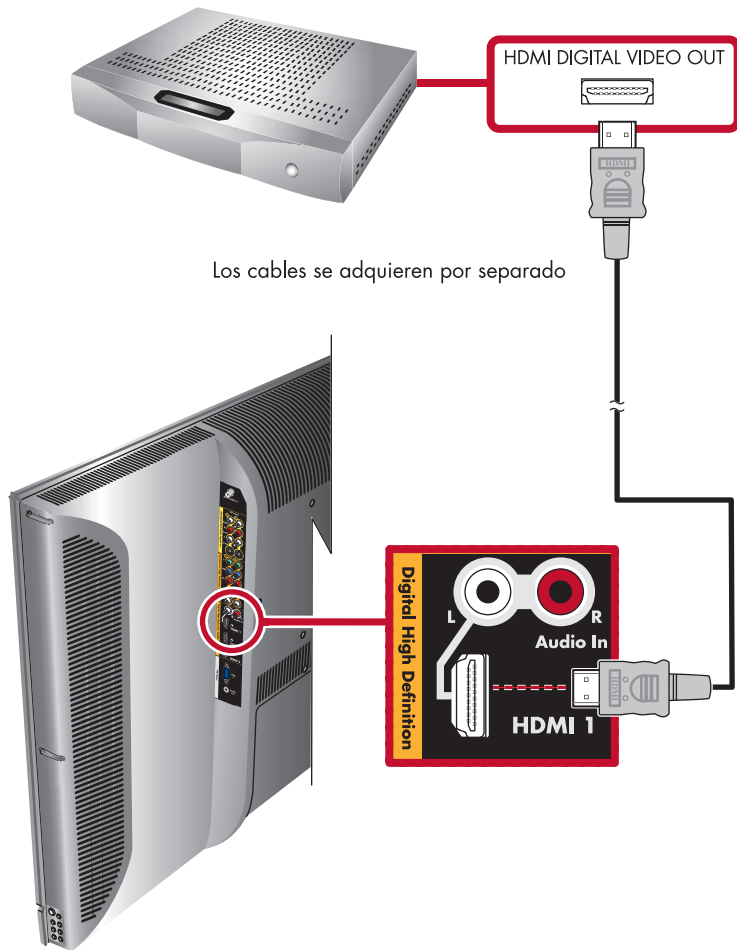

Tipo DVI

- Receptor • Reproductor de DVD • Reproductor de D-VHS

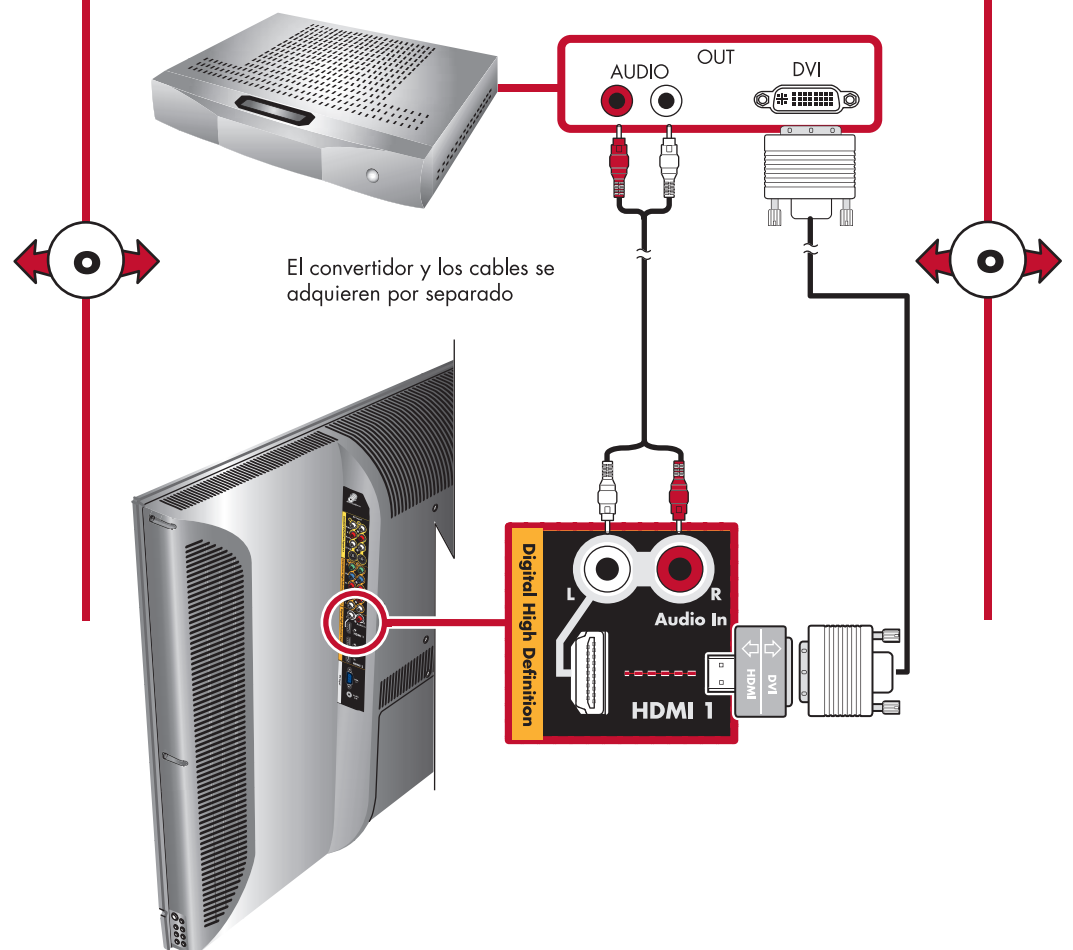

Conexión de fuentes de vídeo (opcional)

- Tipo de componente
• Receptor • Reproductor de DVD • Reproductor de VHS

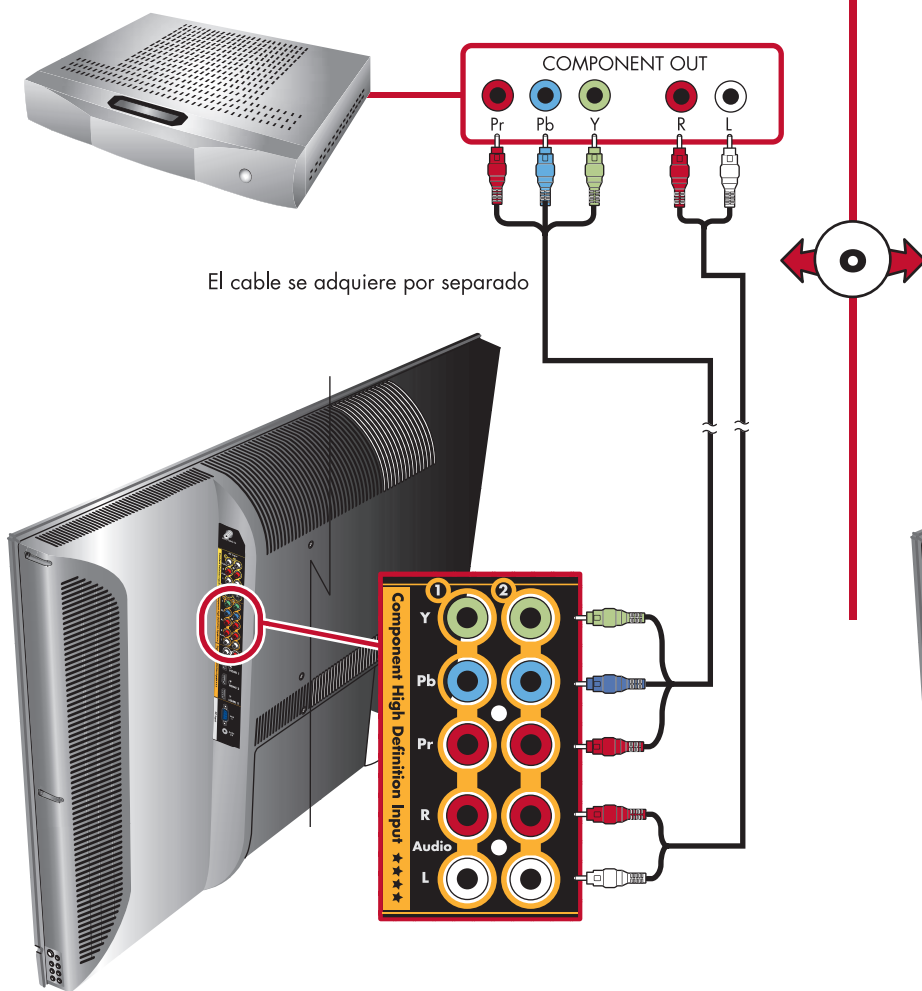

Entrada PC (VGA)

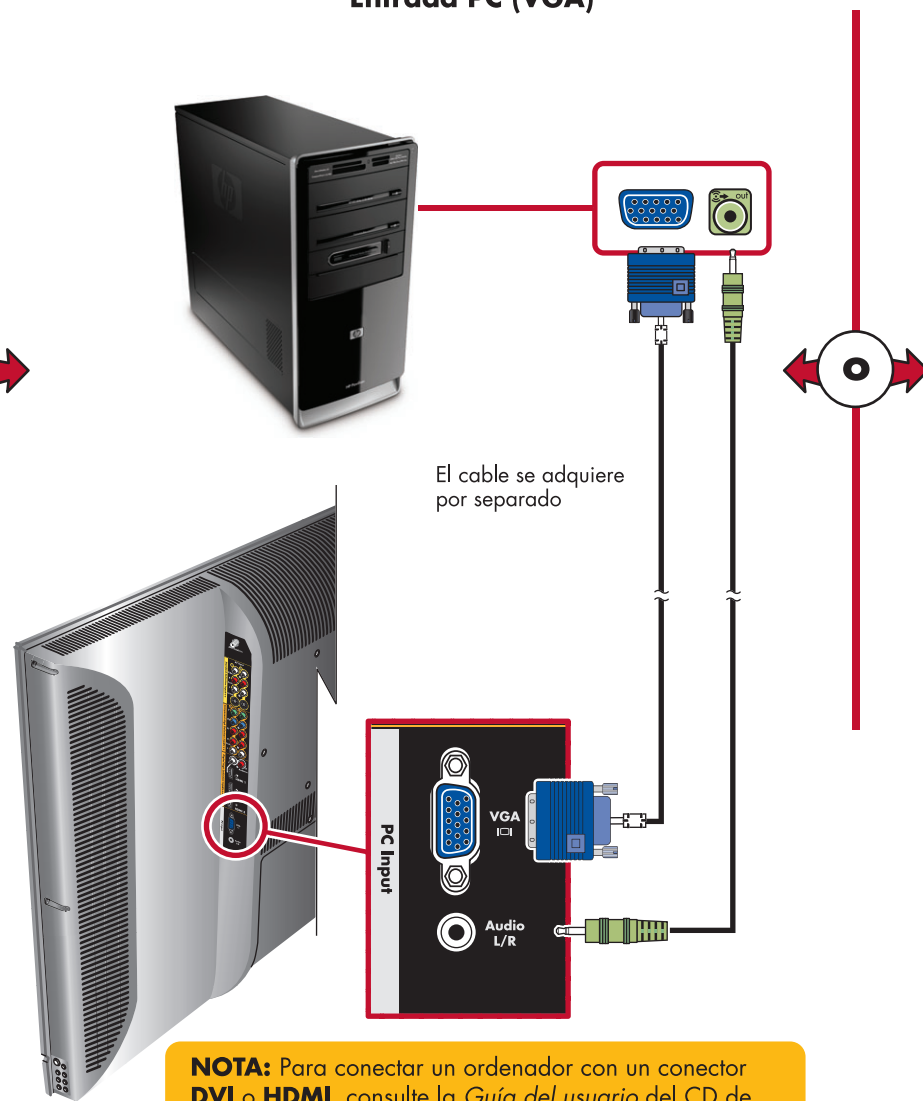

NOTA: Para conectar un ordenador con un conector DVI o HDMI, consulte la *Guía del usuario* del CD de instalación.

Conexión de fuentes de vídeo (opcional)

Tipo video compuesto

- Receptor • Reproductor de DVD • Reproductor de VHS

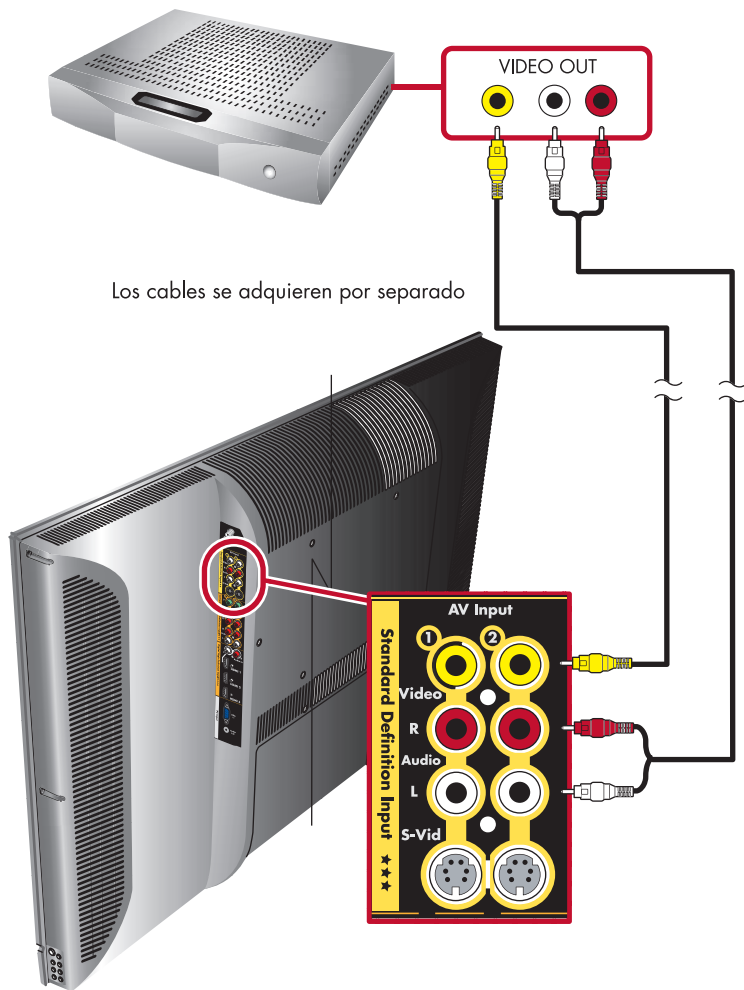

Tipo S-Video

- Receptor • Reproductor de DVD • Reproductor de VHS

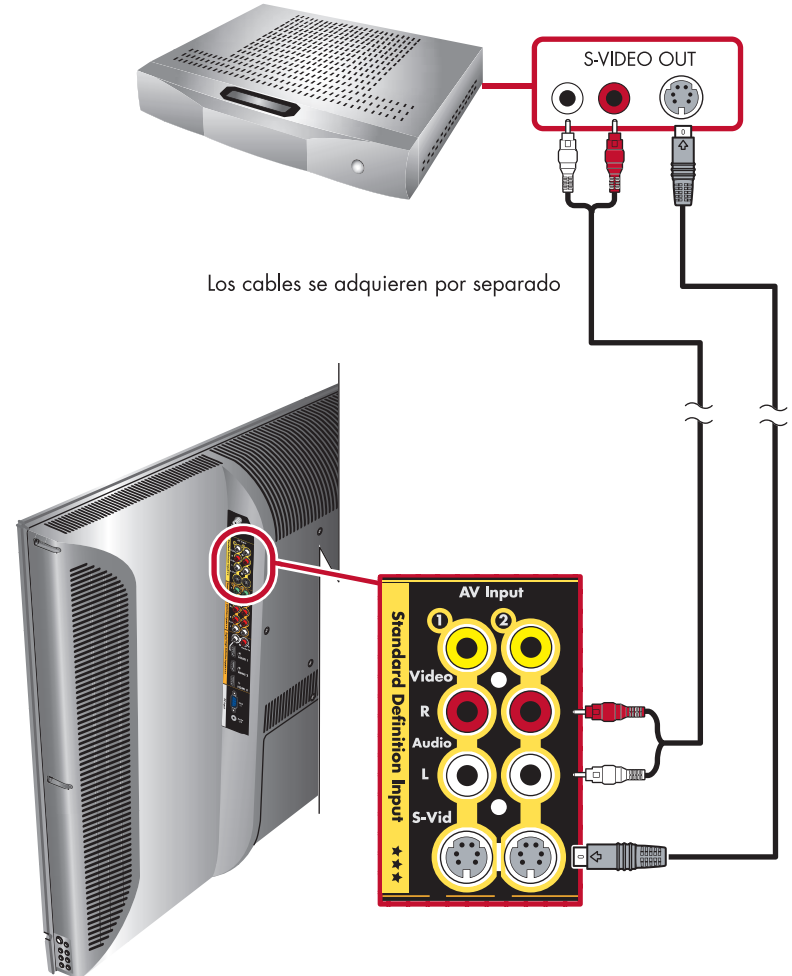

Conexión a red doméstica (LAN)

Conecte el televisor a su red de área local doméstica (LAN) mediante un cable Ethernet **(A)** conectado a un encaminador para obtener una LAN con cables o mediante las antenas inalámbricas internas del televisor **(B)** para obtener una LAN inalámbrica (consulte la página 12 para obtener información acerca de la configuración de la red inalámbrica).

A Ordenador con conexión LAN al televisor mediante encaminador conectado con cables

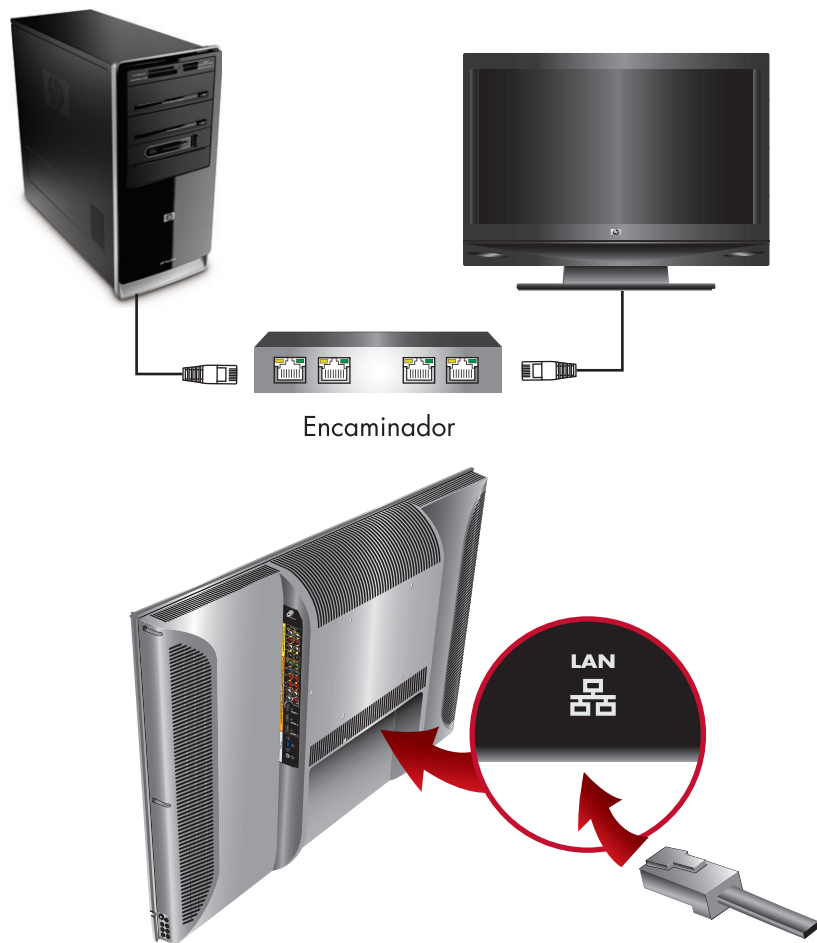

B Ordenador con conexión LAN al televisor mediante encaminador inalámbrico



Conexión de la alimentación

Pilas del mando a distancia

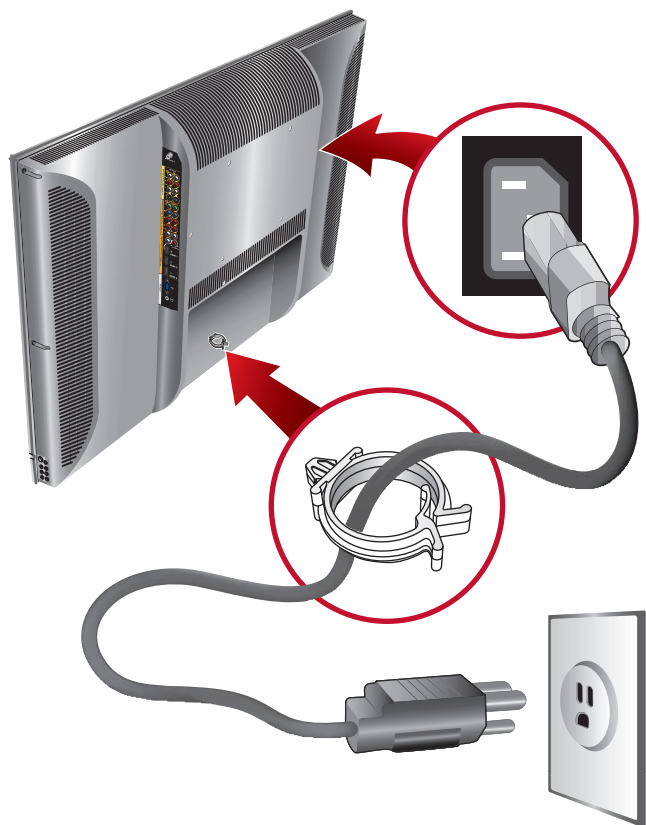

Instale dos pilas AA.

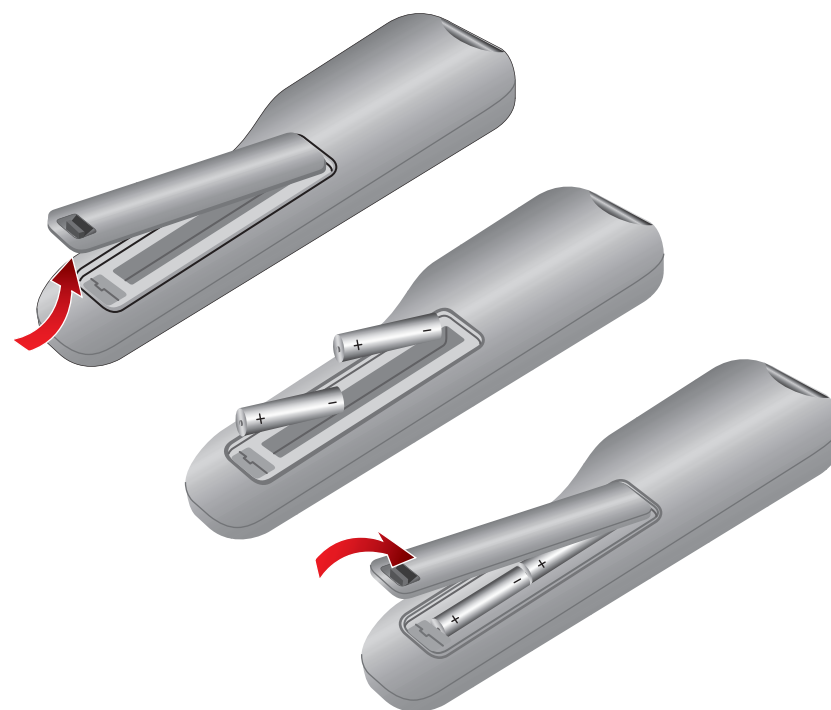

Encendido / configuración inicial del televisor

- Para las conexiones avanzadas, consulte la documentación del usuario.
- Encienda todos los componentes y, a continuación, el televisor.
- Para obtener ayuda adicional, consulte la *Guía del usuario* o visite la página: <http://www.hp.com/support/mediasmart>

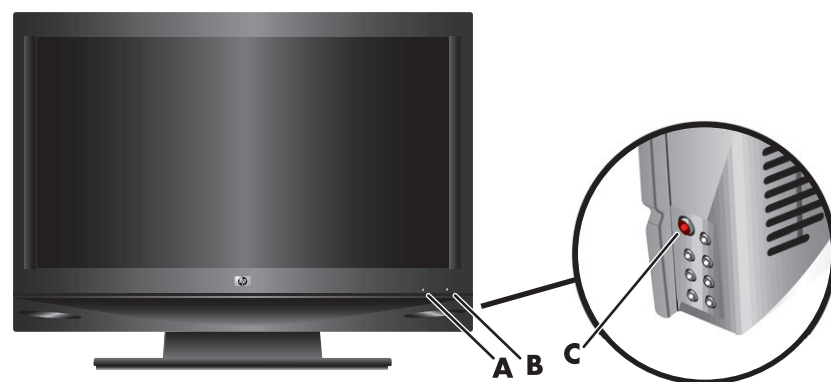

- A** Indicador de encendido
- B** Sensor del mando a distancia
- C** Botón de encendido

La luz de encendido indica si el televisor está encendido o apagado.

Luz de encendido	Estado del televisor
Azul	El televisor está apagado pero enchufado a la fuente de alimentación CA.
Ámbar	El televisor se está encendiendo (el indicador se apaga al cabo de 30 segundos).
Apagado	El televisor está encendido o el cable de alimentación CA está desconectado.
Parpadeo amarillo o azul	Se está realizando el diagnóstico de inicio o bien se ha producido un error.

Ajuste inicial del televisor

Al encender el televisor por primera vez, el Asistente de configuración le guiará por las siguientes opciones:

- Ajuste del idioma de los menús en pantalla: español, francés o inglés
- Ajuste del modo del reloj (si es manual, introduzca la zona horaria, la fecha y la hora)
- Selección de una fuente de señales: Cable o antena
- Búsqueda de una fuente de señales de televisión (antena o cable) y memorización de los canales de televisión disponibles

Configuración de la red doméstica del televisor

Conexión con cables

1 Seguir el asistente del televisor.

En su televisor:

- Pulse el botón Media (Contenido multimedia).

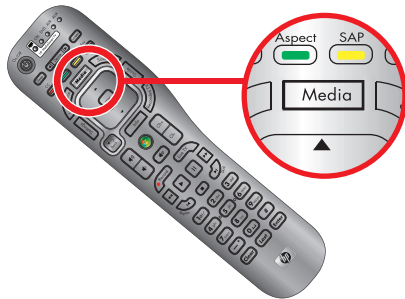

Al pulsar por primera el botón Media del mando a distancia, aparecerá un asistente que le guiará en el procedimiento de configuración de MediaSmart.

NOTA: Para iniciar el asistente después de la primera vez, pulse Media, seleccione **Configuración** pulse el botón OK, luego seleccione **Red** y pulse OK y, a continuación, seleccione **Conectarse a una red con cables** y pulse OK.

- Siga las instrucciones de la pantalla para seleccionar el idioma, etc.
- El televisor muestra un mensaje cuando es hora de instalar el software que necesita en su ordenador.

2 Instalar el software en el ordenador.

Utilice el CD de instalación para instalar el software en su ordenador (y en cada uno de los ordenadores de la red donde esté el contenido multimedia que desea transmitir al televisor). En su ordenador:

- Inserte el CD de instalación de MediaSmart de la caja del televisor en el lector de CD de su ordenador.

- Siga las instrucciones de la pantalla para completar el procedimiento de instalación de MediaSmart.
 - Los parches del host de Windows® Media Center Extender se instalan si tiene el sistema operativo Microsoft® Windows Vista® Home Premium o Home Ultimate.
 - El software Windows Media Player 11 se instala si no está todavía instalado en su ordenador.
 - El software MediaSmart Services Gateway y el software CinemaNow Media Manager de HP se instalan automáticamente.
 - El asistente de transmisión del HP MediaSmart realiza la instalación.
 - La *Guía del usuario* de MediaSmart también se descarga automáticamente en su ordenador

NOTA: Si fuera necesario, su ordenador deberá reiniciarse antes de proseguir la instalación.

- Se abre el asistente de transmisión del HP MediaSmart para guiarle en el uso compartido de medios.
- Haga clic en Windows Media Player 11 para transmitir contenido multimedia a su televisor MediaSmart y, a continuación, seleccione las carpetas con el contenido que se va a transmitir.
- Indique la información para registrar su TV con HP.
- Haga clic para configurar los servicios multimedia en línea.
- Haga clic en **Finalizar** una vez terminada la instalación en el PC.

—Continúa en la página siguiente—

Configuración de la red doméstica del televisor

Conexión con cables (continuación)

3 Finalizar la configuración del televisor.

En su televisor:

- Vaya al televisor, seleccione **Siguiente** y, a continuación, pulse OK en el mando a distancia.
- Siga las instrucciones que aparecen en pantalla para finalizar la configuración de su red. El asistente busca la red conectada con cables, la dirección IP y después comprueba que haya acceso a Internet a través de la red.
- Configure Windows Media Center Extender si tiene el sistema operativo Microsoft Windows Vista Home Premium o Home Ultimate. (el televisor muestra una clave de ocho dígitos e instrucciones para introducirla al configurar Media Center en el ordenador.)
- Espere mientras el televisor busca servidores autorizados en la red.
- Pulse el botón Media para ver el menú principal de contenido multimedia.

Conexión inalámbrica

- En caso de conexión inalámbrica, es necesario que sepa el nombre o SSID de la red, así como los datos de seguridad de la misma (la clave WEP o la contraseña WPA).
- Compruebe que la red inalámbrica funciona.

1 Seguir el asistente del televisor.

En su televisor:

- Pulse el botón Media (Contenido multimedia).

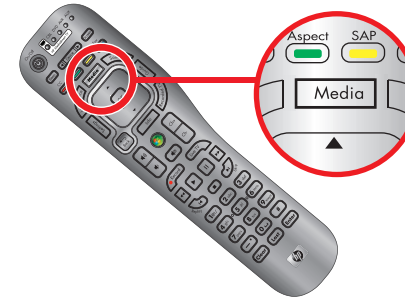

Al pulsar por primera vez el botón Media del mando a distancia, aparecerá un asistente que le guiará en el procedimiento de configuración de MediaSmart.

NOTA: Para iniciar el asistente después de la primera vez, pulse **Media**, seleccione **Configuración** pulse el botón OK, luego seleccione **Red** y pulse OK y, a continuación, seleccione **Conectarse a una red inalámbrica** y pulse OK.

- Siga las instrucciones de la pantalla para seleccionar el idioma, etc.
- El televisor muestra un mensaje cuando es hora de instalar el software que necesita en su ordenador.

—Continúa en la página siguiente—

Configuración de la red doméstica del televisor

Conexión inalámbrica (continuación)

2 Instalar el software en el ordenador.

Utilice el CD de instalación para instalar el software en su ordenador (y en cada uno de los ordenadores de la red donde esté el contenido multimedia que desea transmitir al televisor). En su ordenador:

- Inserte el CD de instalación de MediaSmart de la caja del televisor en el lector de CD de su ordenador.
- Siga las instrucciones de la pantalla para completar el procedimiento de instalación de MediaSmart.
 - Instale el host de Windows Media Center Extender si tiene el sistema operativo Microsoft Windows Vista Home Premium o Home Ultimate.
 - El software Windows Media Player 11 se instala si no está todavía instalado en su ordenador.
 - El software MediaSmart Services Gateway y el software CinemaNow Media Manager de HP se instalan automáticamente.
 - El asistente de transmisión del HP MediaSmart realiza la instalación.
 - La *Guía del usuario* de MediaSmart también se descarga automáticamente en su ordenador.

NOTA: Si fuera necesario, su ordenador deberá reiniciarse antes de proseguir la instalación.

- Se abre el asistente de transmisión del HP MediaSmart para guiarle en el uso compartido de medios.
- Haga clic en Windows Media Player 11 para transmitir contenido multimedia a su televisor MediaSmart y, a continuación, seleccione el contenido multimedia que desea transmitir.

- Indique la información para registrar su TV con HP.
- Haga clic para configurar los servicios multimedia en línea.
- Haga clic en **Finalizar** una vez terminada la instalación en el ordenador.

3 Finalizar la configuración del televisor.

En su televisor:

- Vaya al televisor, seleccione **Siguiente** y, a continuación, pulse OK en el mando a distancia.
- Seleccione la conexión inalámbrica cuando aparezca la opción en el asistente.
- El asistente busca las redes inalámbricas disponibles y presenta una lista. Seleccione la red que desea y prepárese para introducir su SSID y la clave de seguridad en caso necesario.

NOTA: Introduzca los datos mediante el teclado que aparece en pantalla o pulse los botones de números del mando a distancia según sea necesario para seleccionar un determinado carácter.

IMPORTANTE: Si su red inalámbrica no está en la lista, seleccione el modo **Avanzado** e introdúzcala manualmente.

- Siga las instrucciones que aparecen en pantalla para finalizar la configuración de su red. El asistente busca la red inalámbrica, la dirección IP y después comprueba que haya acceso a Internet a través de la red.
- Configure Windows Media Center Extender si tiene el sistema operativo Microsoft Windows Vista Home Premium o Home Ultimate. (el televisor muestra una clave de ocho dígitos e instrucciones para introducirla al configurar Media Center en el ordenador.)
- Espere mientras el televisor busca servidores autorizados en la red.
- Pulse el botón Media para ver el menú principal de contenido multimedia.

Configuración de la red doméstica del televisor

Uso de la función Microsoft Media Center Extender

Es posible utilizar el botón verde de inicio de Windows Media Center del mando a distancia para acceder a Windows Media Center Extender desde el televisor MediaSmart. Esto le permite examinar y utilizar Media Center como si estuviera en el ordenador.



NOTA: Para utilizar este botón, el ordenador debe tener el sistema operativo Windows Vista Home Premium o Home Ultimate, los cuales incluyen la aplicación Media Center.

Casi al final de la instalación del televisor MediaSmart, tendrá la oportunidad de configurar el televisor como Media Center Extender. Si se salta la configuración durante la instalación, puede iniciarla pulsando el botón verde de inicio de Media Center del mando a distancia. En ese momento, el televisor muestra el menú de configuración de Windows Media Center. Seleccione **Instalación de Extender** en el menú y, a continuación pulse OK en el mando a distancia. El televisor mostrará la clave de ocho dígitos que debe introducir en la configuración de Media Center para el Extender del ordenador. Guarde la clave.

Vaya al ordenador, abra Media Center. Seleccione **Tareas, configuración**, y, a continuación, haga clic en **agregar Extender**. Siga el asistente que aparece en pantalla e introduzca la clave de ocho dígitos cuando se le indique. Una vez finalizada la configuración, aparecerá el menú de Windows Media Center en el televisor. Puede desplazarse por Windows Media Center y reproducir contenido multimedia mediante las flechas, botones OK y Back (Atrás) del mando a distancia de MediaSmart.

Una vez finalizada la configuración de Media Center Extender en el ordenador, cuando pulse el botón verde de inicio de Media Center en el mando a distancia de MediaSmart (o cuando seleccione el icono de Windows Media Center en el menú principal de Media), la ventana de Media Center se mostrará en el televisor.

Configuración de la red doméstica del televisor

Uso del software MediaSmart Services Gateway

El software MediaSmart Services Gateway (también llamado "HP Server") debe haberse ejecutado en el ordenador para adquirir y descargar películas del televisor MediaSmart, así como para ver determinados tipos de archivos de imagen y vídeo no soportados por Windows Media Player 11. Este programa se carga en el ordenador mediante el CD de instalación del televisor MediaSmart. El icono de HP Server  aparece en el escritorio y, cuando se ejecuta el programa, en la barra de tareas. Este programa se ejecuta automáticamente al iniciar el ordenador.

Si el icono de HP Server  no se muestra en la barra de tareas, haga doble clic en el icono del escritorio . El servidor se inicia y el icono HP Server aparece en la barra de tareas.

Para acceder a las funciones de este programa, haga clic con el botón derecho del ratón en el icono de HP Server de la barra de tareas y selecciónelo en el menú.

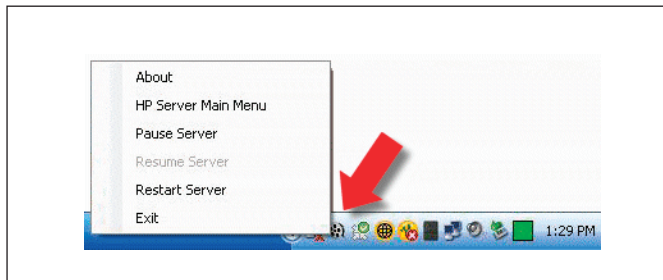

Para obtener información adicional, consulte la sección "Uso del software MediaSmart Services Gateway" en la *Guía del usuario* del CD de instalación.

Información adicional

Para obtener información sobre **solución de problemas**, consulte la *Guía del usuario* del CD de instalación o visite la página <http://www.hp.com/support/mediasmart> donde puede obtener información acerca de:

- **Servidores de seguridad**, que pueden estar impidiendo que el Reproductor de Windows Media funcione correctamente con el televisor HP MediaSmart.
- **Transmisión de contenido multimedia**, que permite al televisor acceder y mostrar contenido multimedia del ordenador.
- **Conexión inalámbrica** e información sobre conexión de red.

También podrá encontrar otros temas de interés.

Para **programar el mando a distancia para dispositivos adicionales**, consulte la *Guía del usuario*.

Para **configurar la cuenta necesaria para utilizar los servicios multimedia en línea**, consulte la *Guía del usuario* o visite página <http://www.hp.com/go/mediasmart/services>

Para obtener información adicional acerca de MediaSmart, consulte la *Guía del usuario* o visite la página <http://www.hp.com/support/mediasmart>

Para obtener información acerca de la **garantía, seguridad e información de contacto**, consulte la *Garantía limitada y guía de soporte*, incluida en la documentación.

Funcionamiento del televisor con el mando a distancia



Utilice los botones del mando a distancia para manejar el televisor:

- 1 Pulse el botón Device (Dispositivo), si es necesario, para seleccionar *HP MediaSmart TV* como dispositivo de control (se enciende el indicador).

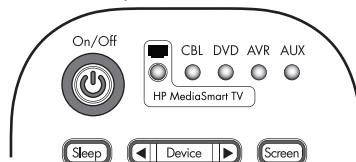

- 2 Dirija el mando a distancia hacia el sensor que está situado en la esquina inferior derecha de la pantalla del televisor y presione, si es necesario, el botón de encendido/apagado para encender el televisor.



- 3 Pulse los botones del mando a distancia para utilizar el televisor.



Descripción	Icono
Enciende o apaga el televisor.	
Muestran el dispositivo que el mando a distancia está controlando. Pulse el botón Device (Dispositivo) para seleccionar HP MediaSmart HDTV.	
Configura el temporizador para apagar el televisor, en el orden siguiente: Apagado, 15, 30, 60, 120 ó 150 minutos.	





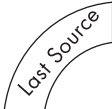

Descripción	Icono
Selecciona el televisor como dispositivo controlado por el mando a distancia; se enciende un indicador para mostrar el dispositivo actual.	
Apaga el video al reproducir música únicamente. Pulse de nuevo para mostrar la imagen de video.	
Selecciona el modo de subtítulos para personas con problemas auditivos. Apagado, encendido u OnMute (en silencio). En los menús de contenido multimedia, pulse el botón contextual rojo para realizar una acción específica en el elemento o menú en el que se encuentre.	
Pulse una opción para seleccionar las dimensiones de la imagen del televisor: Automático, 16:9, 4:3, Zoom 1, Zoom2 o Panorámico. Las opciones disponibles dependen de la fuente de entrada. En los menús de contenido multimedia, pulse el botón contextual verde para realizar una acción específica en el elemento o menú en el que se encuentre.	

NOTA: Para obtener información completa sobre el uso del mando a distancia, consulte la *Guía del usuario*.



Funcionamiento del televisor con el mando a distancia

Descripción	Icono
<p>Selecciona entre las opciones disponibles de programas secundarios de audio (SAP) y de sonido de televisión multicanal (MTS).</p> <p>En los menús de contenido multimedia, pulse el botón contextual amarillo para realizar una acción específica en el menú o elemento en el que se encuentre.</p>	
<p>Selecciona de una lista sus canales favoritos. Pulse un botón de flecha para seleccionar un canal de la lista y a continuación pulse OK.</p> <p>Para agregar un canal a la lista Fav haga lo siguiente: Seleccione el canal, pulse Fav para abrir la lista en una línea vacía (o bien pulse un botón de flecha para seleccionar una entrada existente para modificarla) y pulse Ch+. El nuevo canal formará ahora parte de la lista Fav.</p> <p>En los menús de contenido multimedia, pulse el botón contextual azul para realizar una acción específica en el elemento o menú en el que se encuentre.</p>	
<p>Permite ver un titular del canal que contenga información sobre el programa actual.</p>	



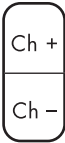

Descripción	Icono
<p>Cambia la fuente de entrada a la de la última fuente que se ha usado en el televisor.</p> <p>En los menús de multimedia o en el modo Extender, pulse Last Source (Última fuente) para detener la reproducción de medios multimedia y salir.</p>	
<p>Abre el menú de multimedia principal. Si el televisor está apagado, Media también enciende el televisor.</p> <p>Si se encuentra en el modo Extender, pulse Media para detener la reproducción y salir del modo.</p>	
<p>Visualiza una lista de fuentes de entrada. Pulse un botón de flecha para seleccionar la fuente de entrada que quiere ver y, a continuación, pulse OK, (o pulse Source (Fuente) de nuevo para cerrar la lista sin cambiar la fuente).</p> <p>En los menús multimedia, pulse Source (Fuente) para salir de los menús y ver las distintas fuentes.</p> <p>Si se encuentra en el modo Extender, pulse Source para detener la reproducción y salir del modo.</p>	

Descripción	Icono
<p>Abre el menú en pantalla (OSD). Pulse Settings (Ajustes) de nuevo para salir del menú y volver a la pantalla del televisor.</p>	
<p>Desplaza el cursor por las pantallas del menú.</p>	
<p>Selecciona la opción de menú marcada.</p>	
<p>Muestra la guía de programas en el modo Extender.</p>	
<p>Regresa al nivel anterior del menú.</p>	
<p>Abre una lista de programas de televisión grabados en el modo Extender.</p>	

Funcionamiento del televisor con el mando a distancia

Descripción	Icono
Aumenta (o reduce) el nivel de sonido.	
Muestra la ventana Windows Media Center del ordenador (modo Extender). El televisor actúa como Windows Media Center Extender.	
Apaga y enciende el sonido.	
Selecciona el canal inferior o superior. En los menús multimedia, pulse Ch+ (o Ch-) para subir (o bajar) una página en la lista. En el modo Extender, pulse Ch+ (o Ch-) para seleccionar el canal siguiente.	

Descripción	Icono
En los menús multimedia o en el modo Extender, utilice los botones de control del dispositivo correspondiente. Pulse los botones Record (Grabar), Retroceso, Reproducir, Pausa, Avance rápido y Detener para controlar un vídeo u otro contenido multimedia. Pulse Reproducir para detener el avance rápido o el retroceso al usar vídeo en pantalla completa, o para reanudar la reproducción tras una pausa. Cuando recorra los medios, puede empezar a reproducir uno seleccionándolo y presionando el botón OK).	
En el modo Extender, pulse el botón de TV en directo para mostrar televisión en directo, o pulse Grabar para comenzar a grabar al mismo tiempo que ve televisión, o para marcar un programa que desea grabar al visualizar la guía.	

Descripción	Icono
Seleccione directamente los canales y pulse Enter (Intro) a continuación. En los menús multimedia, pulse un botón numérico para introducir un número o pulse un botón numérico según corresponda para desplazarse y seleccione un carácter y pulse Enter (Intro) a continuación. Por ejemplo, pulse 1 para el número uno o para @ (arroba), ! (signo de exclamación) o / (barra).	
Retrocede una posición y borra un carácter.	
Muestra el canal anterior que estaba viendo.	
En los menús de contenido multimedia, pulse Enter (Intro) para introducir un número, o para seleccionar o realizar una acción en el medio actual.	

HP Part Number: 5992-3578

Printed in



Copyright © 2007–2008 Hewlett-Packard Development Company, L.P.
The information contained herein is subject to change without notice.

www.hp.com

